

H-IIA

ロケット

1/100scale

H-2A2024 ロケット諸元

第一弾

LE7Aエンジン

推力 1098kN (ロングノズル)
1074kN (ショートノズル)
×1基

推進薬 (LOX/LH2)

第二段

LE5B-2エンジン

推力 137kN ×1基
推進薬 (LOX/LH2)

個体ロケットブースター

SRB-A3

推力 2262.5kN ×2基
推進薬 HTPBコンポジット

個体補助ロケット

SSB (キャスターIVA-XL)
推力 745kN ×4基

ペーパークラフトで綴る宇宙開発

ぱくくん航空模型 航空宇宙局

<http://www.geocities.jp/kurukurupackn/>

無断転載、再配布、編集を禁止します

Copyright (c) ぱくくん航空模型 All Rights Reserved.

H-IIAロケット

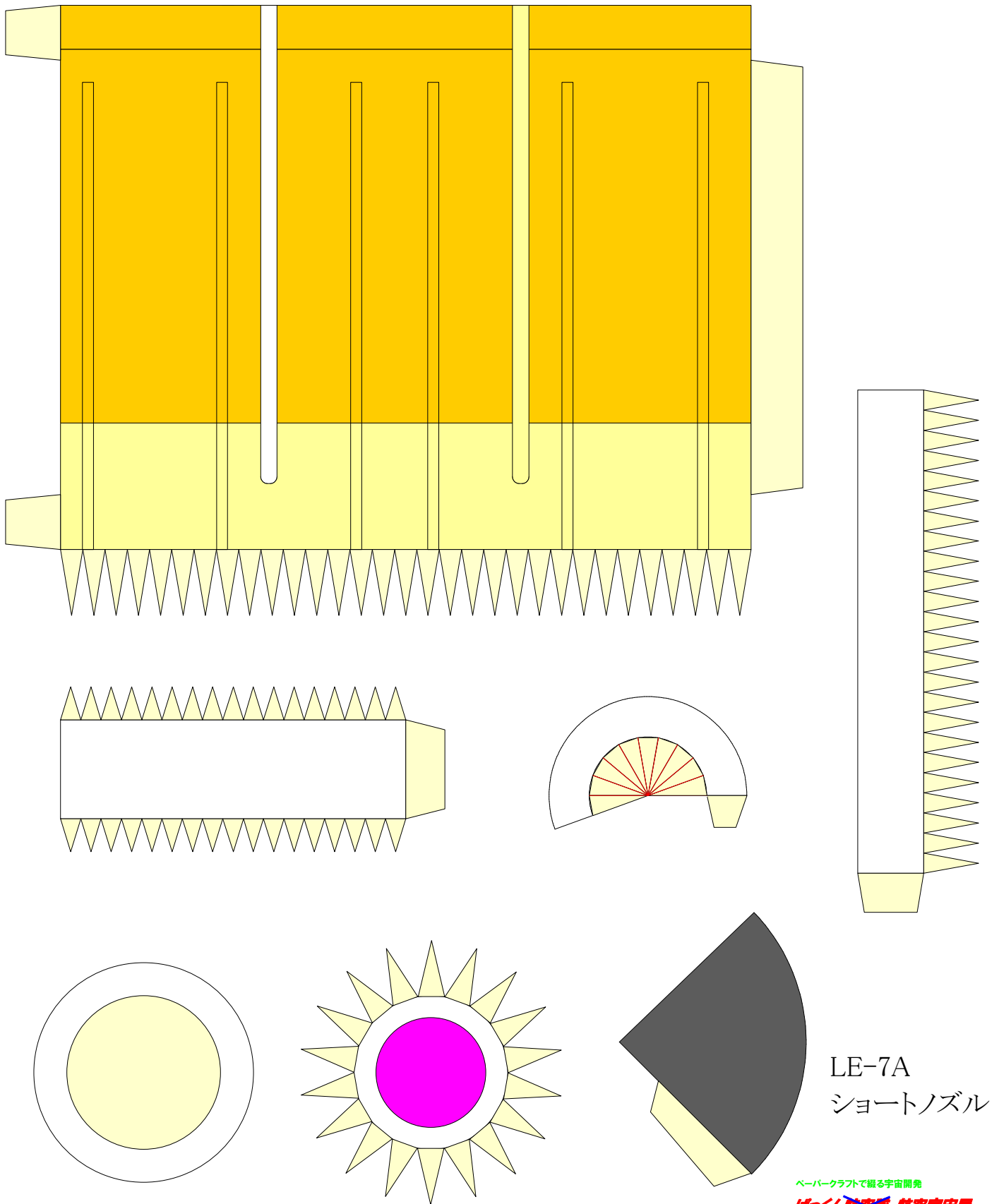

ロケット本体第一段下部
LE-7Aエンジン

LE-7A
ショートノズル

H-IIAロケット

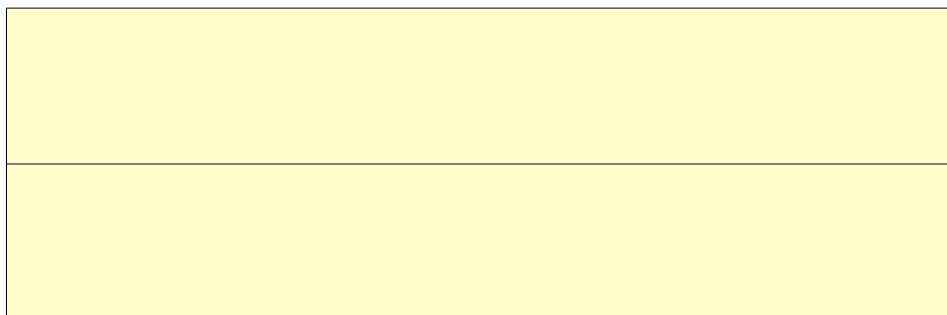
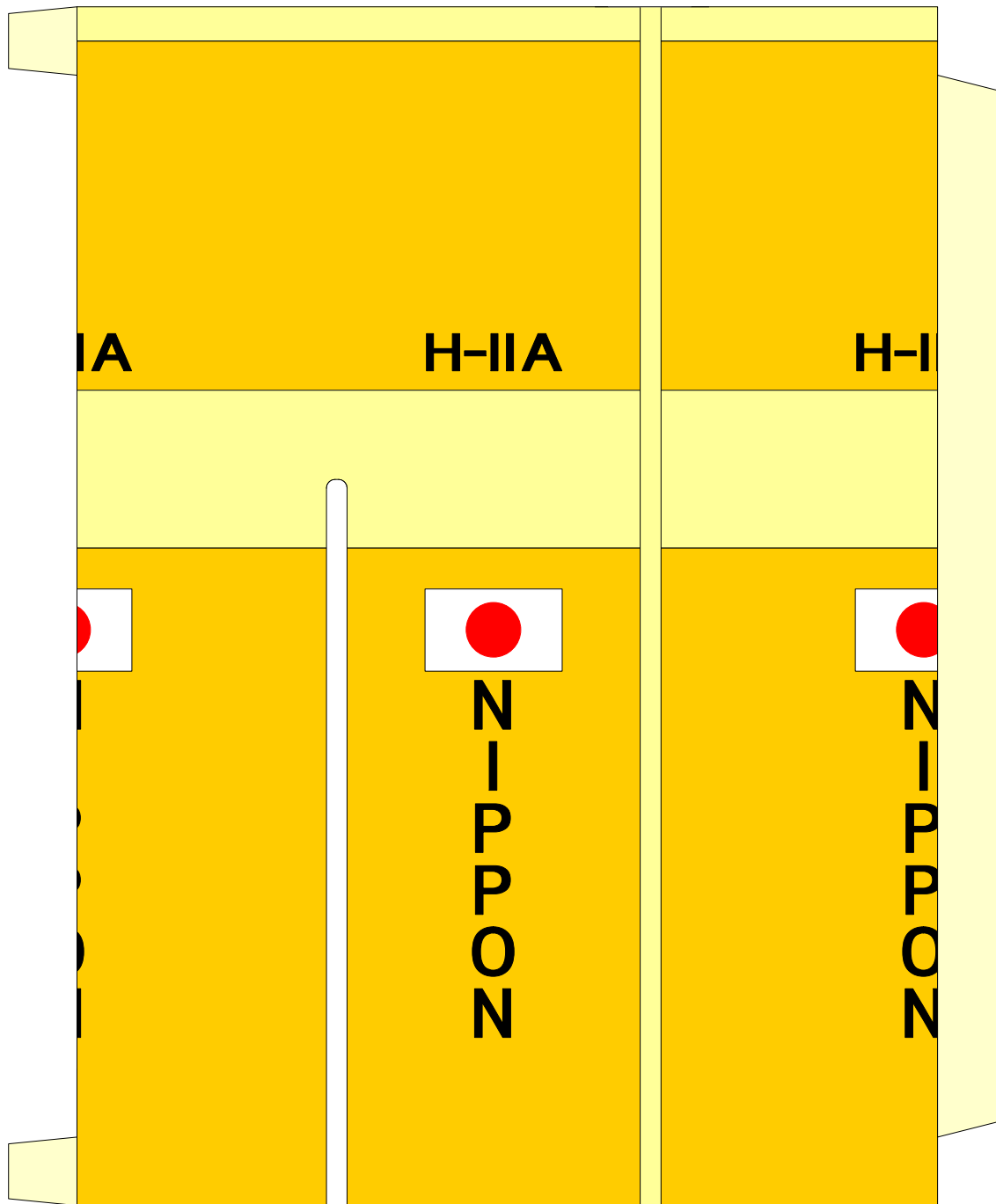

ロケット本体 第一段上部

H-IIAロケット

5Sタイプ以外のフェアリング以外はこのパーツを使用する

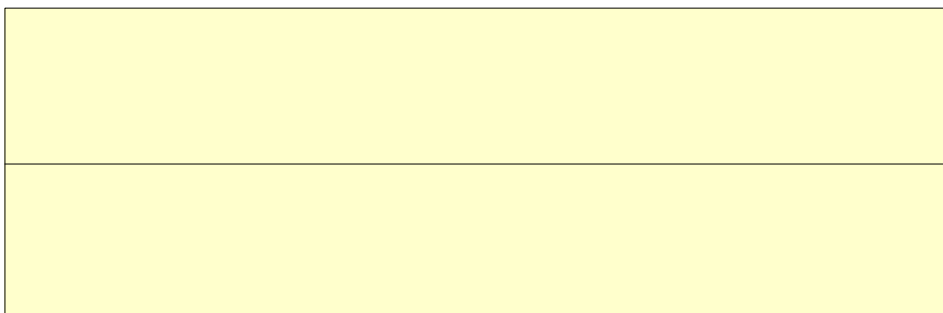
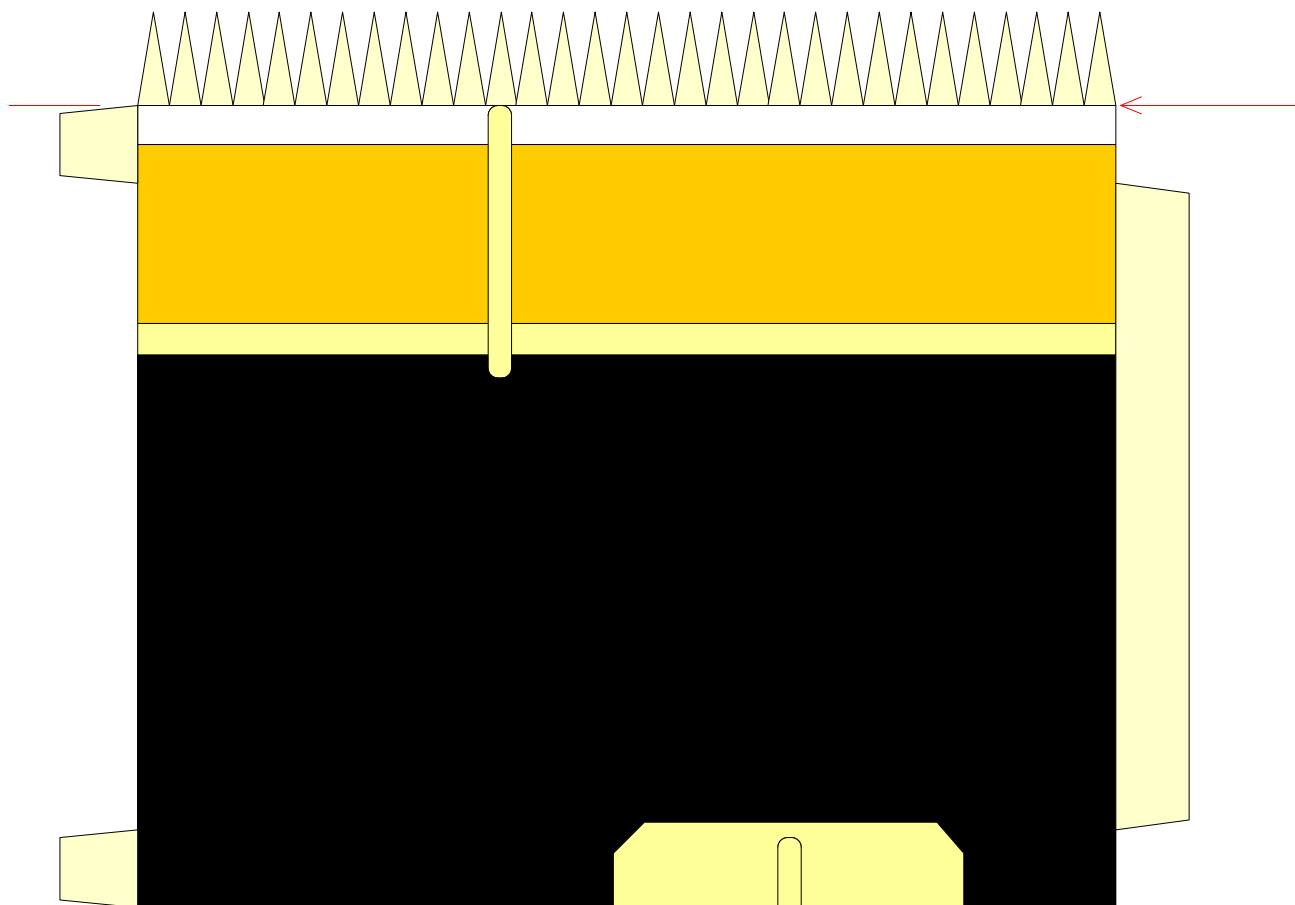

ロケット本体第二段

ペーパークラフトで綴る宇宙開発

ぱっくん航空 航空宇宙局

<http://www.geocities.jp/kurukurupackn/>

無断転載、再配布、編集を禁止します

Copyright (c) **ぱっくん航空** All Rights Reserved.

H-IIAロケット

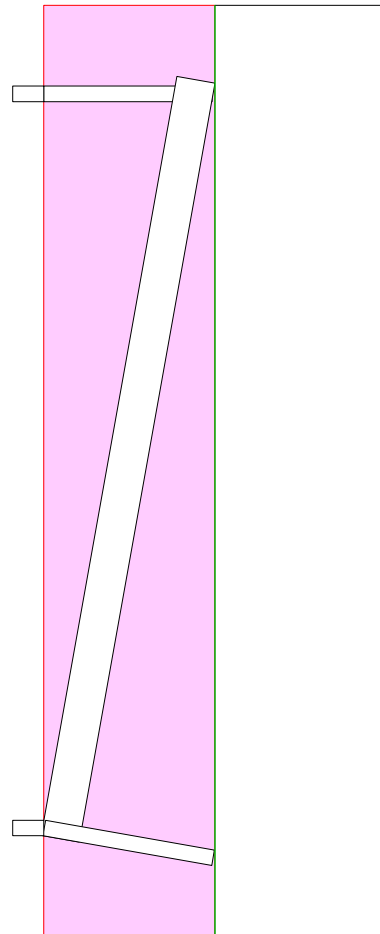
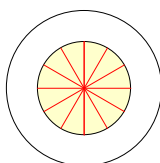
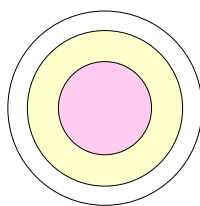
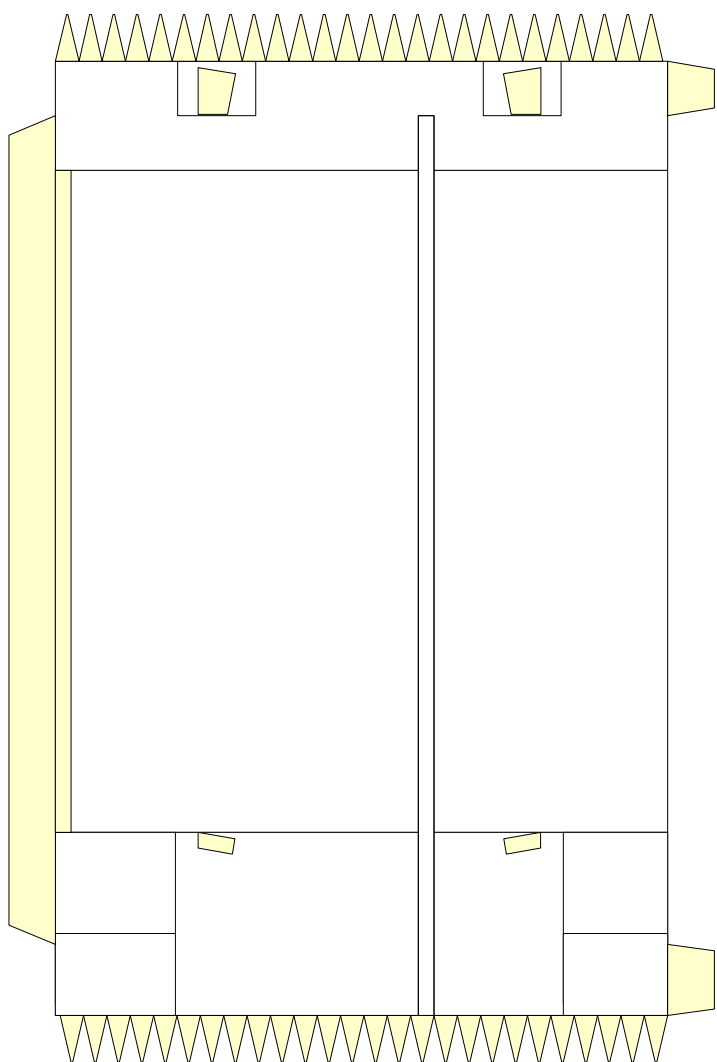
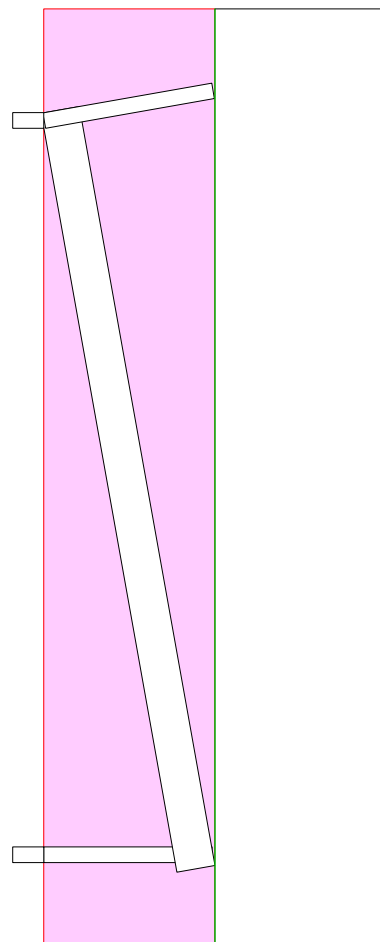
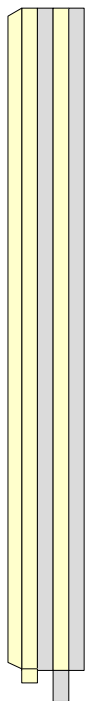
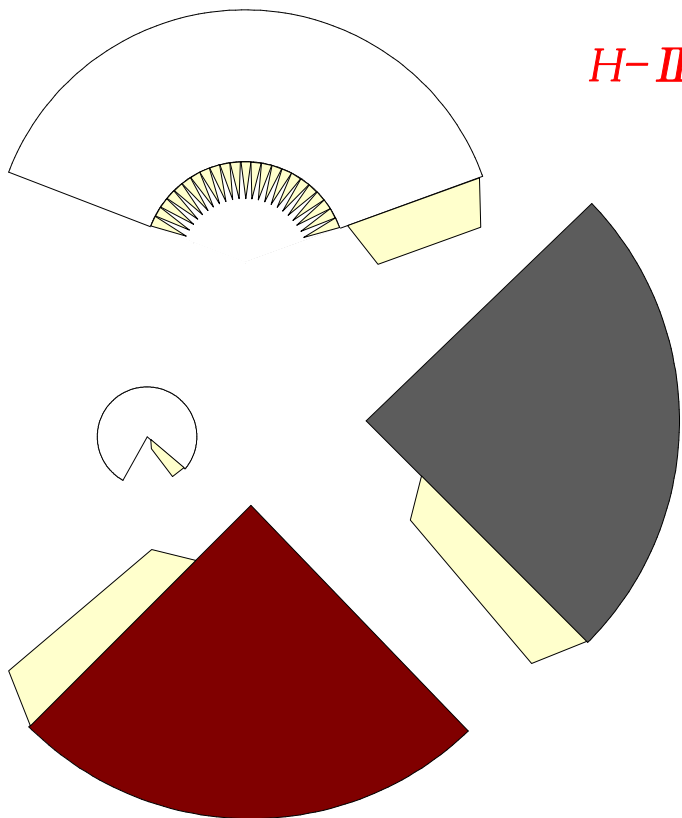

個体ロケットブースター SRB-A3

H-IIAロケット

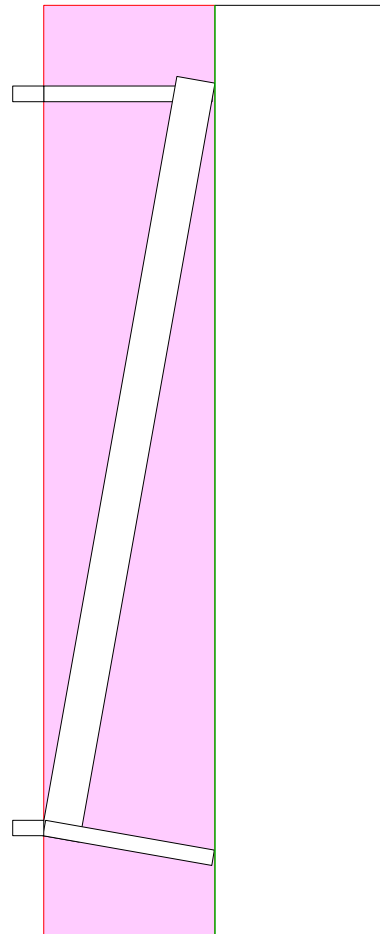
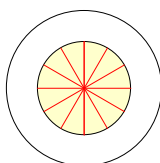
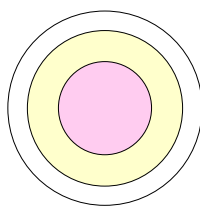
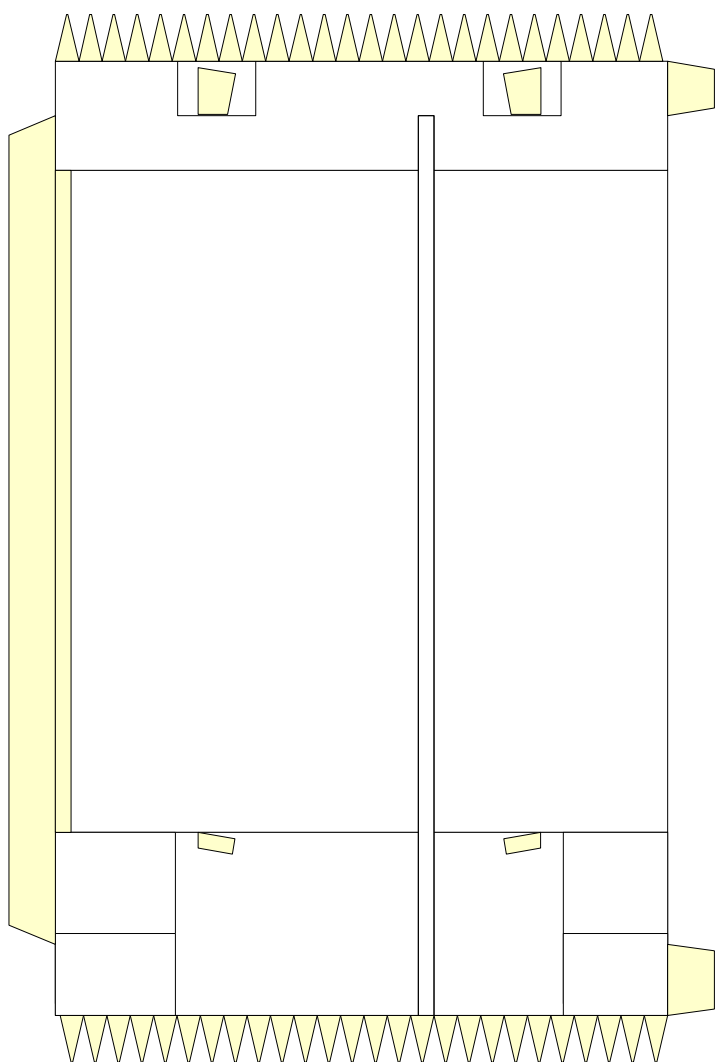
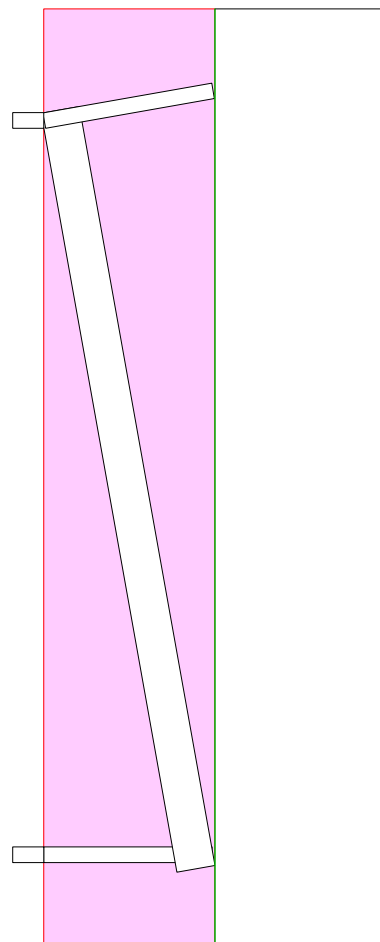
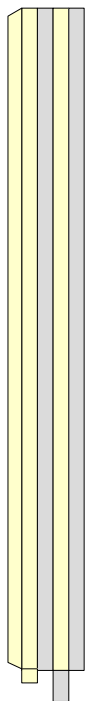
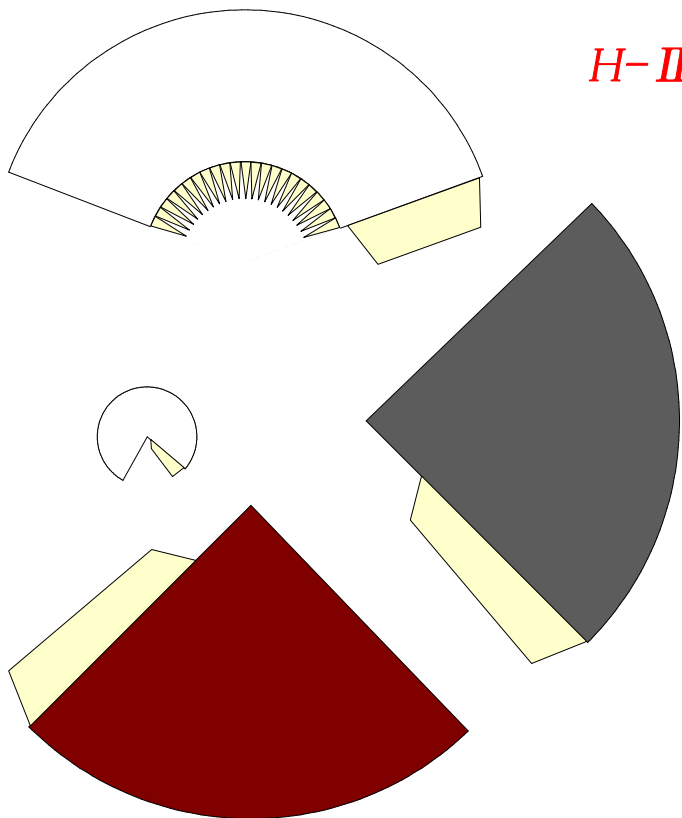

個体ロケットブースター SRB-A3

H-IIAロケット

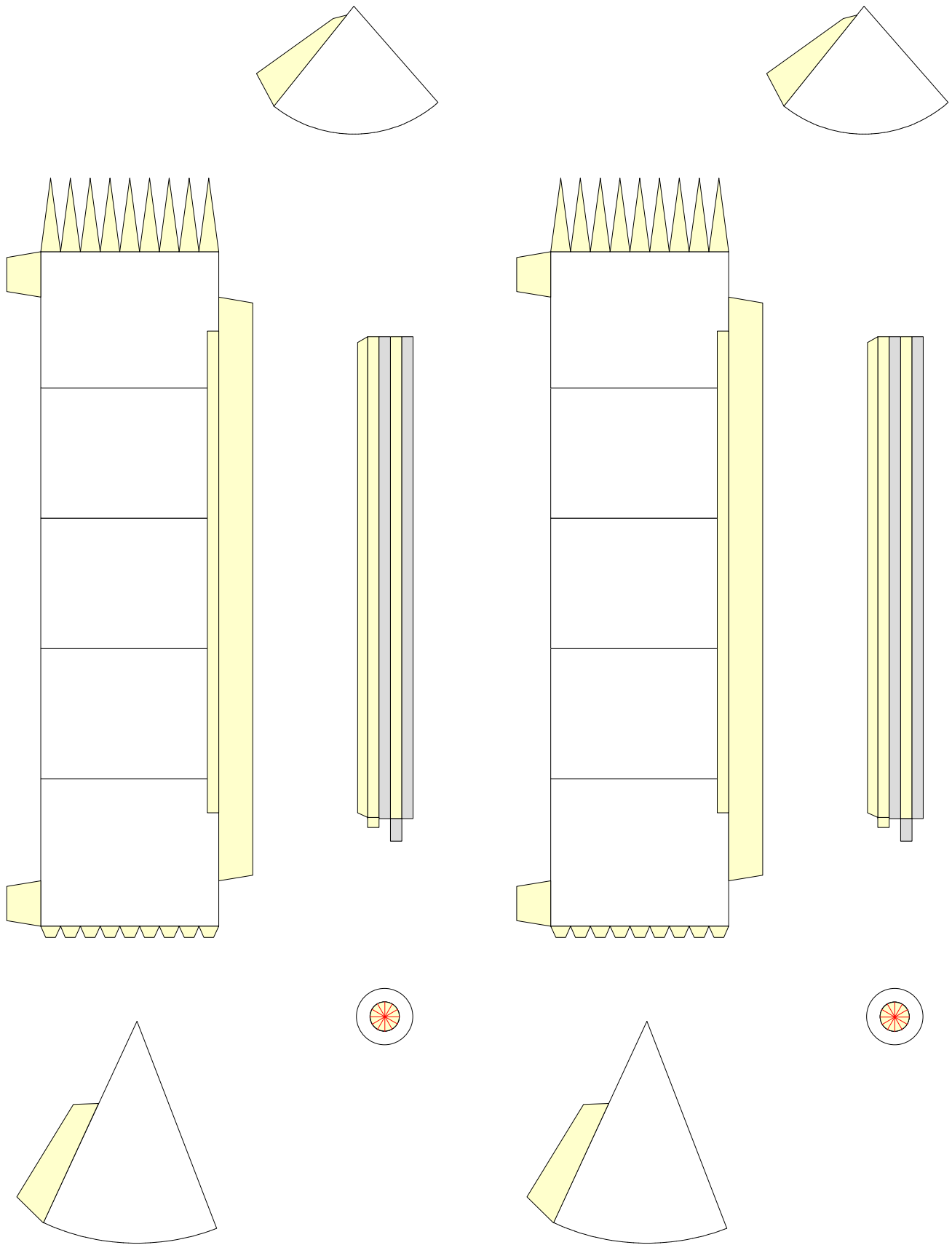

個体補助ロケット SSB

ペーパークラフトで綴る宇宙開発

ぱっくん航空 航空宇宙局

<http://www.geocities.jp/kurukurupackn/>

無断転載、再配布、編集を禁止します

Copyright (c) ぱっくん航空 All Rights Reserved.

H-IIAロケット

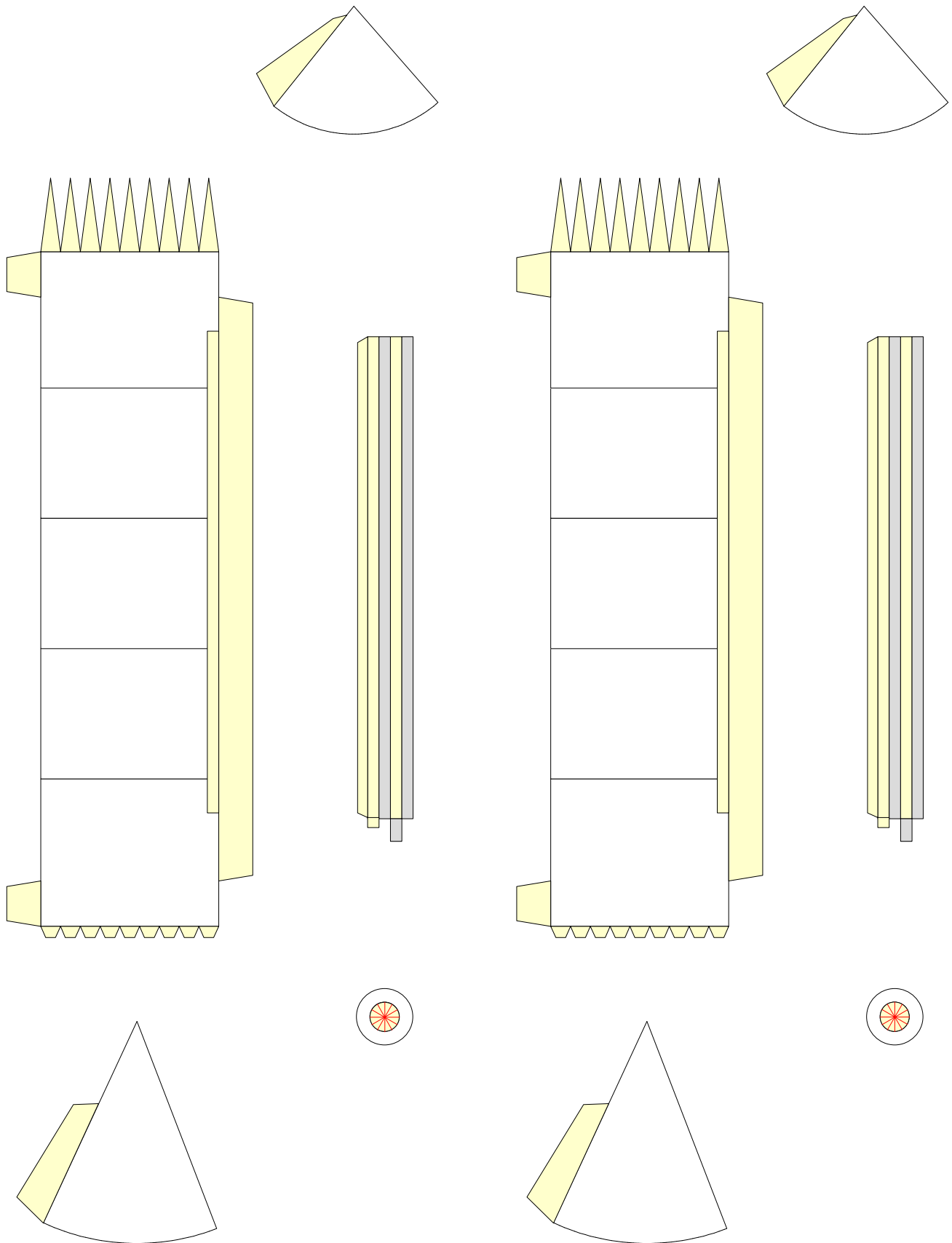

個体補助ロケット SSB

ペーパークラフトで綴る宇宙開発

ぱっくん航空 航空宇宙局

<http://www.geocities.jp/kurukurupackn/>

無断転載、再配布、編集を禁止します

Copyright (c) **ぱっくん航空** All Rights Reserved.