

木本会長杯

第6回石川県小学生バレーボール大会

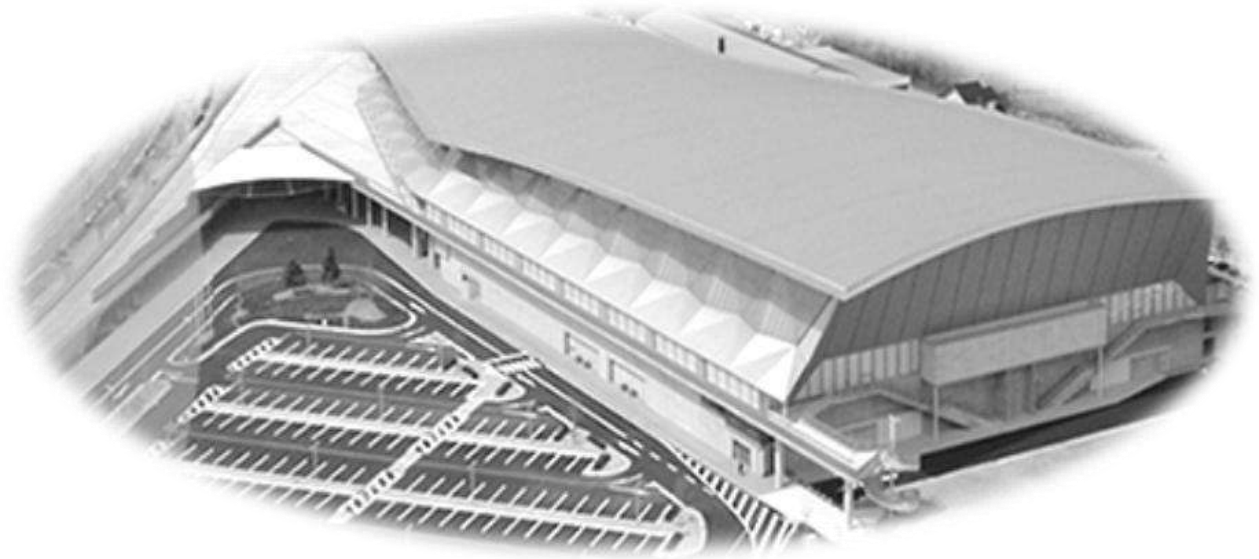

期 日：平成30年9月22日（土）

9月23日（祝・日）

開会式：9月22日（土）午前9：00

会 場：いしかわ総合スポーツセンター

主催 石川県バレーボール協会
主管 石川県小学生バレーボール連盟
協賛 (株) ミカサ・(株) モルテン

開会式次第

1. 選手・役員整列
2. 開式通告
3. 大会長挨拶
石川県バレーボール協会会長 木本 利夫
4. 競技上の注意
競技委員長 坂本 顕一
5. 選手宣誓
男子 白山キッズ 正村^{しょうむら} 彬良^{あきら}
女子 ファイトジュニアバレーボールクラブ 金森^{かなもり} 菜月^{なつき}
混合 金沢城北ジュニアバレーボールクラブ 長澤^{ながさわ} 陽菜^{はるな}
6. 閉式通告
7. 選手・役員退場

閉会式次第

1. 選手・役員整列
2. 開式通告
3. 成績発表
4. 表彰
男子チャンピオンの部 優 勝
準優勝
第3位
女子チャンピオンの部 優 勝
準優勝
第3位
混合の部 優 勝
準優勝
男子チャレンジの部 第1位
女子チャレンジの部Ⅰ～Ⅲ 第1位
第2位
5. 閉会の言葉
石川県小学生バレーボール連盟会長 北本 幸男
6. 閉式通告
7. 選手・役員退場

大会役員

大会会長	木本 利夫			
大会副会長	北本 幸男	亀田 功	三浦 一郎	八十嶋孝司
	酒井 孝之			
参 与	山近 剛	田村 昌俊	小山 外紀	中山 修
	木村 武司	種池二三男	松原 徹男	
大会委員長	戸水 利紀			
大会副委員長	干場三喜夫	谷口外志男	川崎 和彦	中村 誠一
委 員	上高 信二	坂本 顕一	柏 雅登	南 武志

競技役員

競技委員長	坂本 顕一			
競技副委員長	池田 一悟	浅野 茂	北村 裕之	安田 光洋
	刀根 有司	濱田 弘一		
審判委員長	南 武志			
審判副委員長	竹田 啓二	寺坂 貴	高崎 祐介	金岡 龍九
総務委員長	上高 信二			
総務副委員長	上野 峰子	黒崎 克彦		
総 務 委 員	上高久美子	福永優美子	長谷川真由美	
普及委員長	柏 雅登			
普及副委員長	宮腰 俊道	原田 一則		
大会委員	石川県小学生バレーボール連盟加盟チーム指導者			
審 判 員	石川県バレーボール協会公認審判員			
	石川県小学生バレーボール連盟公認審判員			

参加チーム

男子

No.	チーム名	No.	チーム名
1	石川スポーツ少年団(男子)	7	羽咋ジュニアバレーボールクラブ男子
2	松任ジュニアバレーボールクラブ	8	宇ノ気スワローズ(男子)
3	能美ジュニアバレーボールクラブA	9	小丸山バレーボールクラブ(男子)
4	能美ジュニアバレーボールクラブB	10	ファイトジュニア(男子)A
5	白山キッズ	11	ファイトジュニア(男子)B
6	北鳴男子JVC	12	鞍月バレーボールクラブ(男子)

女子

No.	チーム名	No.	チーム名
1	能登島ジュニア	18	森本フェアリーズA
2	菊川学童バレーボールクラブ	19	森本フェアリーズB
3	石川スポーツ少年団(女子)	20	Bluestar ブルースター
4	リーフジュニア	21	北鳴女子ジュニアバレーボールクラブ
5	サンライズスポーツ少年団	22	羽咋にこスタバレーボールクラブ
6	小坂ジュニアバレーボールクラブ	23	羽咋ジュニアバレーボールクラブ
7	川北ジュニアバレーボールクラブ	24	宇ノ気スワローズJVC
8	小丸山女子バレーボールクラブ	25	輪島市スポーツ少年団バレーボールクラブ
9	伏見台ジュニアバレーボールクラブ	26	千坂ジュニアバレーボールクラブ
10	金石ジュニアバレーボールクラブ	27	アンビションかがジュニア
11	小松南エンジェルス	28	石川JrバレーボールクラブA
12	能美JrバレーボールクラブA	29	石川JrバレーボールクラブB
13	能美JrバレーボールクラブB	30	鞍月ジュニア女子バレーボールクラブ
14	津幡町ジュニアバレーボールスポーツ少年団	31	ファイトジュニアバレーボールクラブ女子
15	津幡ファイアキッズJVC	32	富樫エンジェルA
16	小松北Wings	33	小松ジュニアバレーボールクラブ ★
17	今江ジュニアバレーボールクラブ		

★:23日(日)1日のみの参加

混合

No.	チーム名	No.	チーム名
1	七尾ミラクルキッズ	3	羽咋にこスタバレーボールクラブ
2	金沢城北ジュニアバレーボールクラブ	4	富樫エンジェルB

大会運営・競技及び審判上の確認事項

1. 本大会は、2018年度（公財）日本バレーボール協会6人制競技規則による、小学生特別ルールにより行います。
2. 1日目は会場準備のため、8時より各チーム一人以上の参加をお願いします。コート整備は各チーム試合を行う場所を担当します。
3. エントリー受付は、8時10分～8時30分迄とします。
4. エントリーならびにコート整備が終了後、それぞれ試合を行うコートでの練習を行います。
5. 開会式は9時を予定しております。
6. 2日目は8時40分から第1試合の合同練習開始予定です。
7. 試合は追い込みとします。記録は試合終了後コート外に移動してチェックを行います。
次試合のチームは前の試合終了までにエンドライン後方で待機願います。前の試合終了後ただちに合同練習に入ります。合図は前の審判が吹笛を行い計時開始します。
各試合、合同5分と公式3分の練習とします。尚、エントリーされた選手とベンチスタッフ以外、公式練習には参加はできません。
8. 試合が連続する場合最大15分の休憩(合同5分を含む)を取る事が出来ます。休憩時間の判断は該当審判が行います。その間、フリーゾーンでの準備運動等は可能です。(ボールの使用は不可、ただし合同5分でのボール使用は可とします)。
9. 審判員は主副審とも、大人とします。
不都合が生じた場合は本部席と連絡し大人の充当をお願いしてください。
10. ラインズマン、得点係りはなるべく高学年が望ましい。
11. 監督、コーチ、マネージャーはそれぞれの規定のマークを左胸につける事とします。
またスタッフは統一された服装でベンチに入る事とします(審判員が確認)。
12. ベンチに入れるのは監督、コーチ、マネージャー、選手12名以内、計15名以内
選手交代は速やかに行い、試合を遅らせないこと。交代選手、被交代は手の接触はせず共に片手を挙げる事とします。
13. 試合球は男子、混合モルテン、女子ミカサで行います。吹笛はA,C,Eコート短笛、B,D,Fコート長笛を使用します。
14. ワンボールシステムで試合を行うので、デッドになったボールは速やかに相手コートの選手に渡す事。
15. 試合終了後、両チームの選手全員エンドラインに整列し握手してベンチに戻り速やかにベンチを空ける事。
16. 指導者は大会運営が小連加盟チーム全てで行っている事を忘れず協力は無論の事、
自身のマナーはもとより、選手のマナー、保護者のマナーについても特に周知、徹底をお願いします。
17. 昼食時間は、2日間とも設けませんので、各チーム空き時間をお願いします。
18. 外履きの整理整頓、ゴミの持ち帰りの厳守、車は決められた場所(手前のA,B駐車場)に必ず駐車するよう願います。C駐車場(正面玄関側)は使用不可です。
チーム名がわかるように車のフロントに掲示してください。
19. 選手、スタッフ等の着替えは更衣室を使用願います。
20. 体育館のコンセントは無断借用しない事。
21. 観覧席前のガラス製のフェンスは倒れやすいため、寄りかからない事。

木本会長杯第6回石川県小学生バレーボール大会

平成30年9月22日

開場 8:00 受付 8:10~8:30 開会式 9:00

<男子予選リーグ>
Eコート(短)

シード: 1.北鳴, 2.ファイト, 3.(小松), 能美

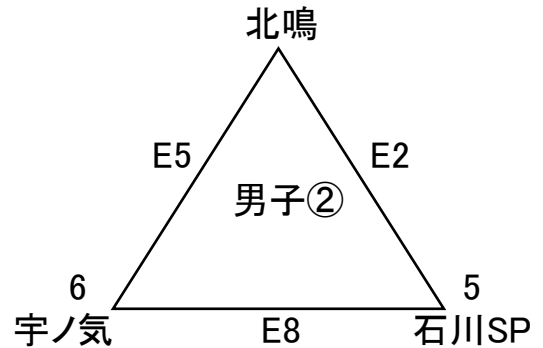
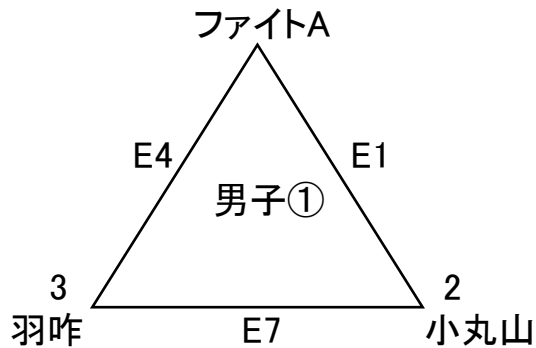

Fコート(長)

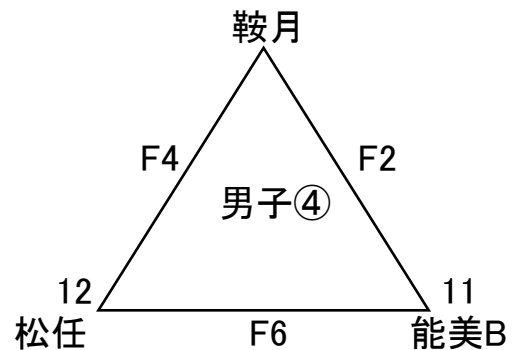
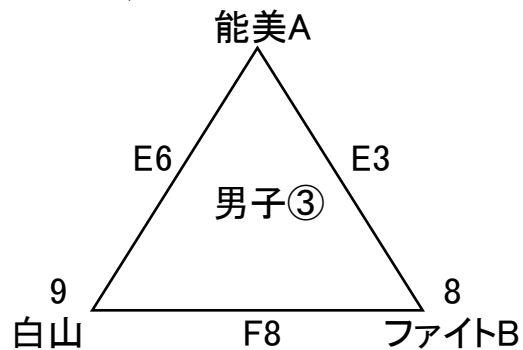

<混合リーグ>

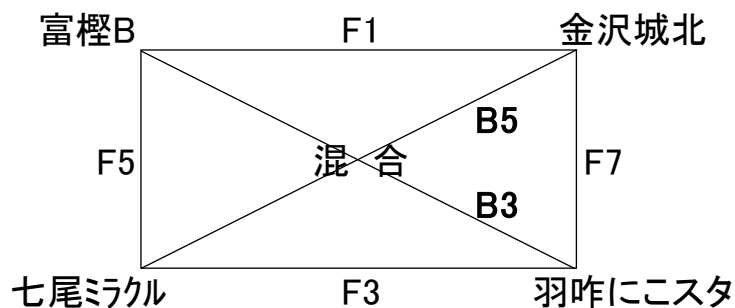

注: B3・B5: 2日目

笛 A: 短、B: 長、C: 短、D: 長、E: 短、F: 長

木本会長杯第6回石川県小学生バレーボール大会

平成30年9月23日

開場 8:00 受付 8:10~8:30

<男子決勝チャンピオントーナメント>

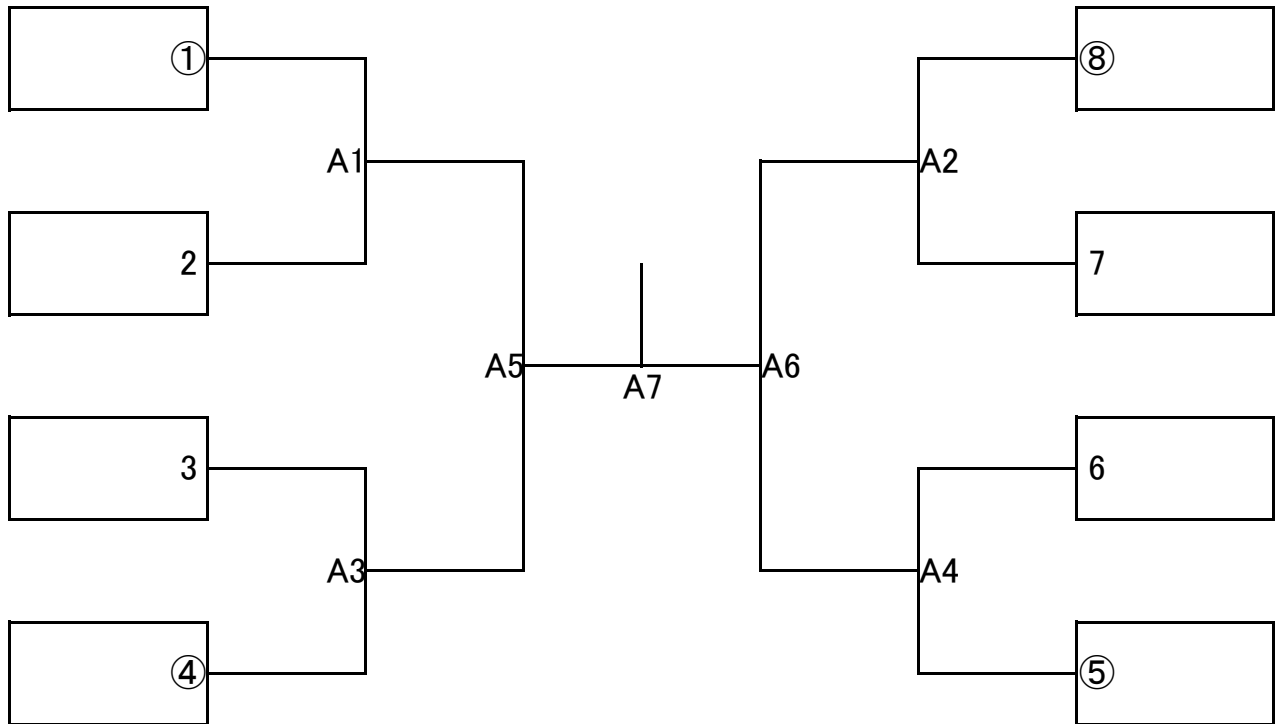

<男子決勝チャレンジトーナメント>

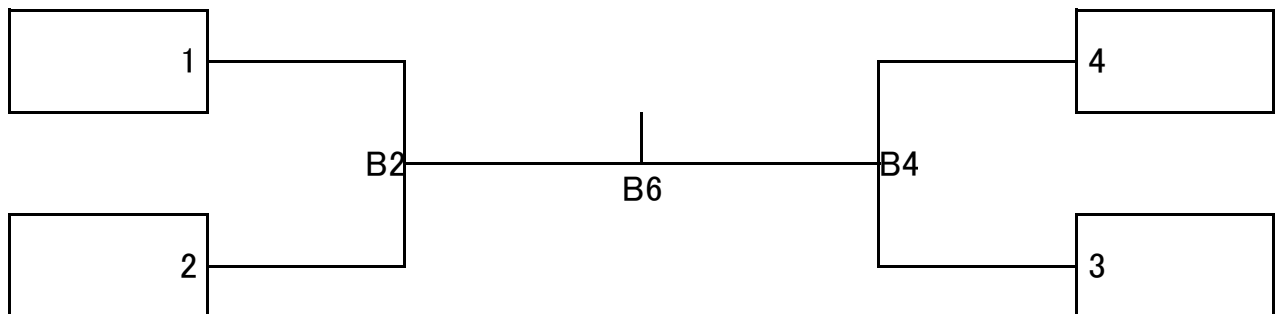

審判について

第1試合は第3試合の両チーム, 第2試合以後は敗者の単独で行う.

各チーム主副2名の審判員を用意するが, 用意が出来ない時は助け合うものとする.

笛 A:短、B:長、C:短、D:長、E:短、F:長

木本会長杯第6回石川県小学生バレーボール大会

平成30年9月22日

開場 8:00 受付 8:10~8:30 開会式 9:00

<女子予選>

シード: 1.サンライズ, 2.津幡, 3.菊川, 4.川北

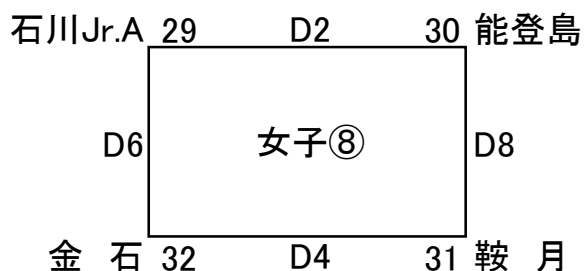
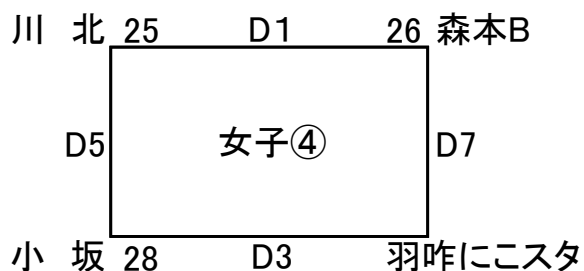
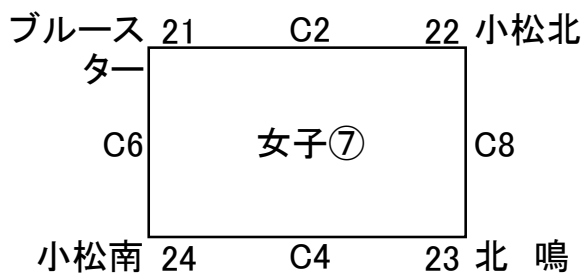
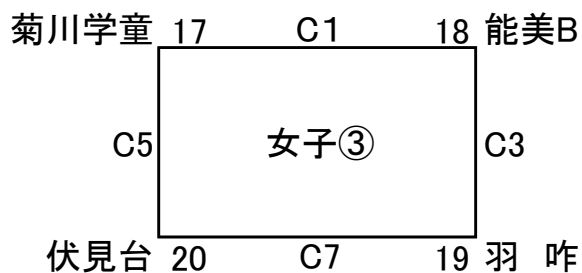
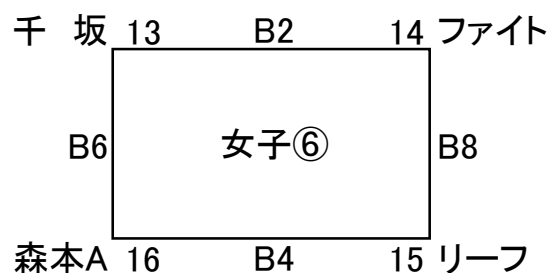
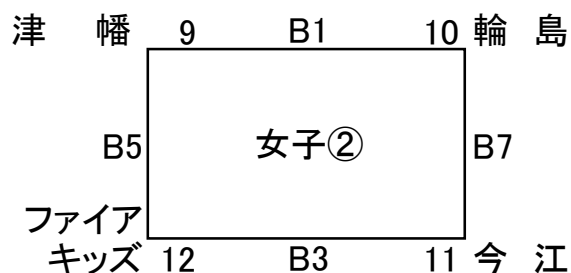
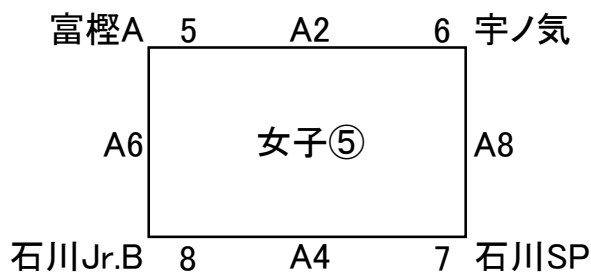
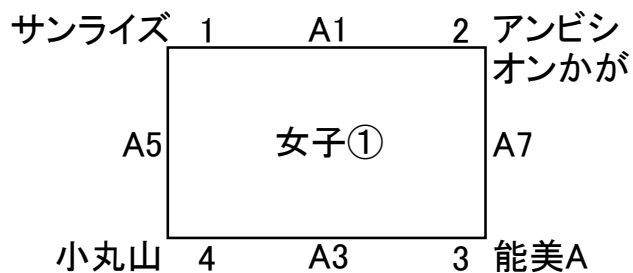

注: 女子は1日目の順位により2日目のトーナメントの各ブロックの位置に入ります。
抽選は行いません(2日目それぞれの①から⑧に入る)

木本会長杯第6回石川県小学生バレーボール大会

平成30年9月23日

開場 8:00 受付 8:10~8:30

<女子決勝トーナメント> チャンピオンの部(予選1位)

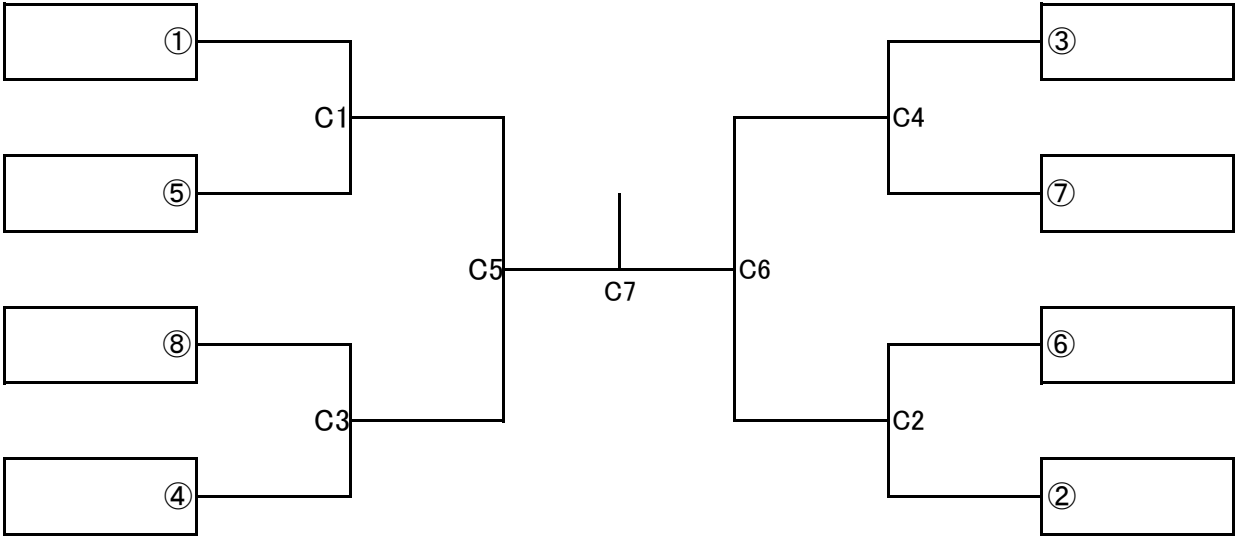

<女子決勝トーナメント> チャレンジのI部(予選2位)

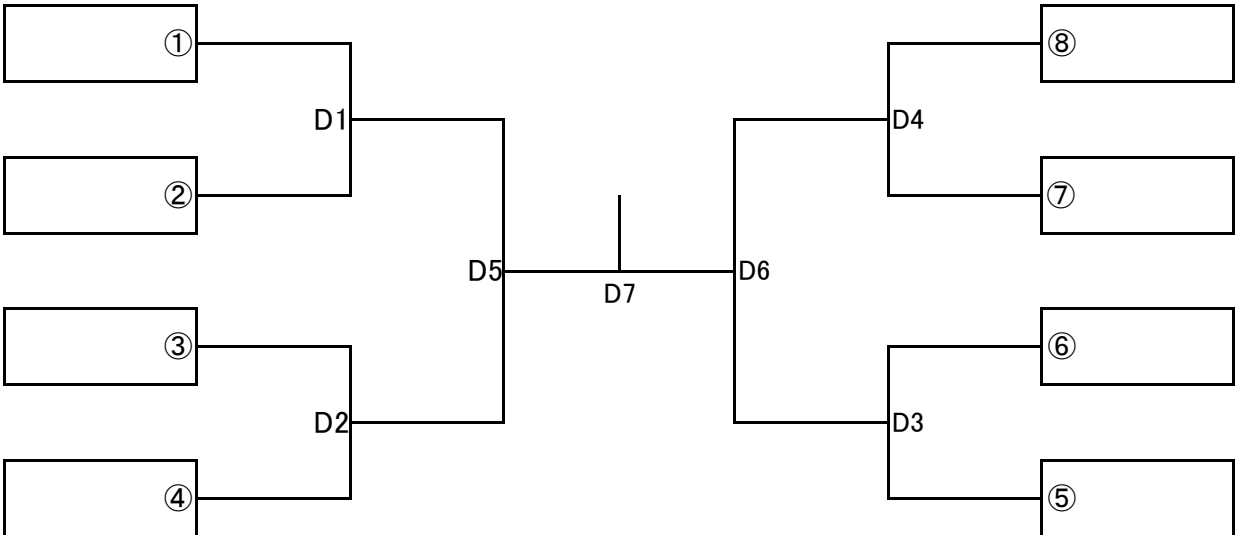

審判について

第1試合は第3試合の両チーム, 第2試合以後は敗者の単独で行う.
 各チーム主副2名の審判員を用意するが, 用意が出来ない時は助け合うものとする.
 笛 A: 短、B: 長、C: 短、D: 長、E: 短、F: 長

木本会長杯第6回石川県小学生バレーボール大会

平成30年9月23日

開場 8:00 受付 8:10~8:30

<女子決勝トーナメント> チャレンジのⅡ部(予選3位)

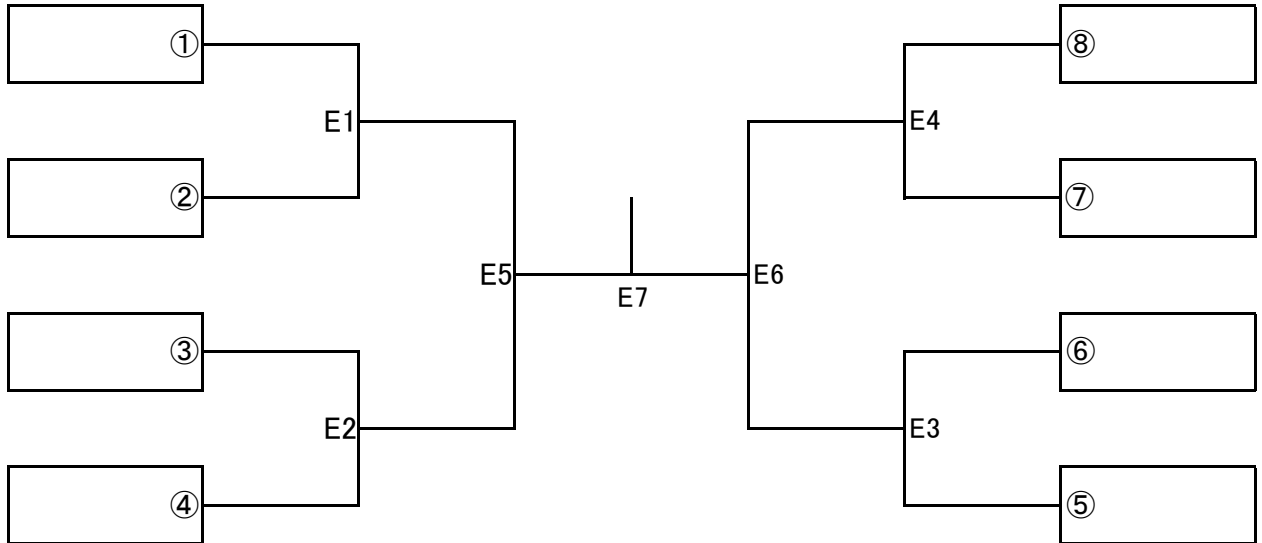

<女子決勝トーナメント> チャレンジのⅢ部(予選4位)

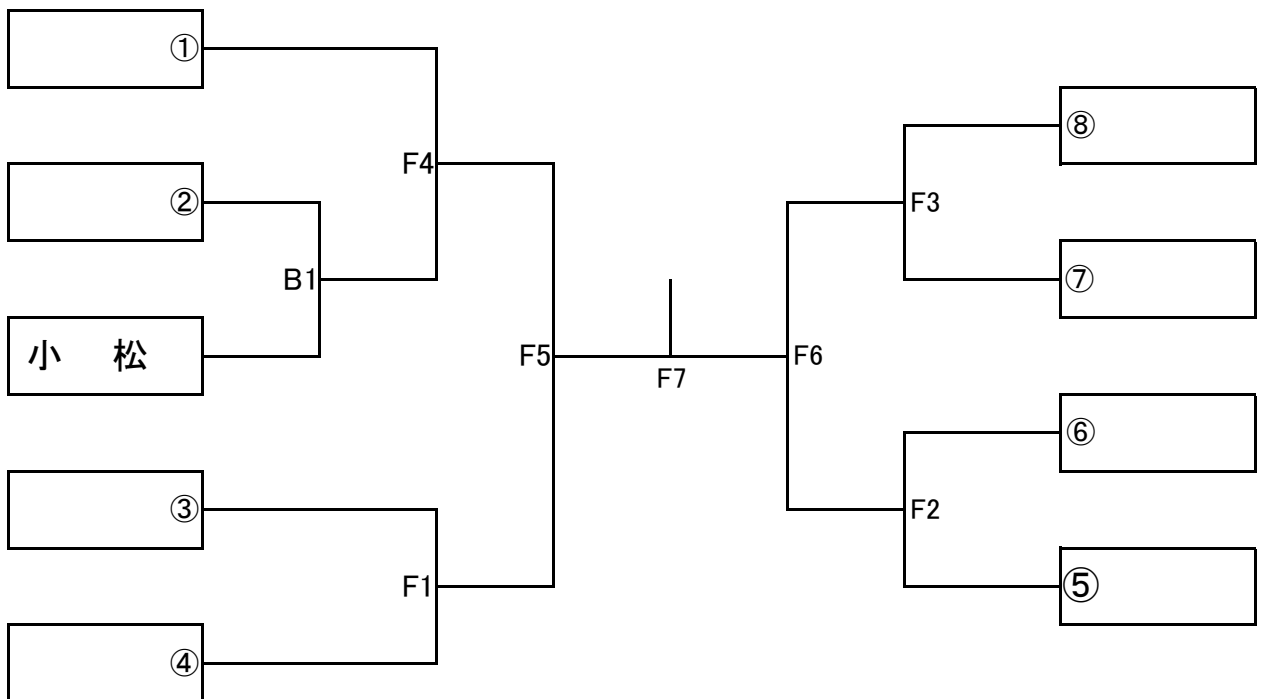

審判について

第1試合は第3試合の両チーム、第2試合以後は敗者の単独で行う。

各チーム主副2名の審判員を用意するが、用意が出来ない時は助け合うものとする。

笛 A:短、B:長、C:短、D:長、E:短、F:長

木本会長杯第6回石川県小学生バレーボール大会

平成30年9月23日

開場 8:00 受付 8:10~8:30

<男子決勝チャンピオントーナメント>

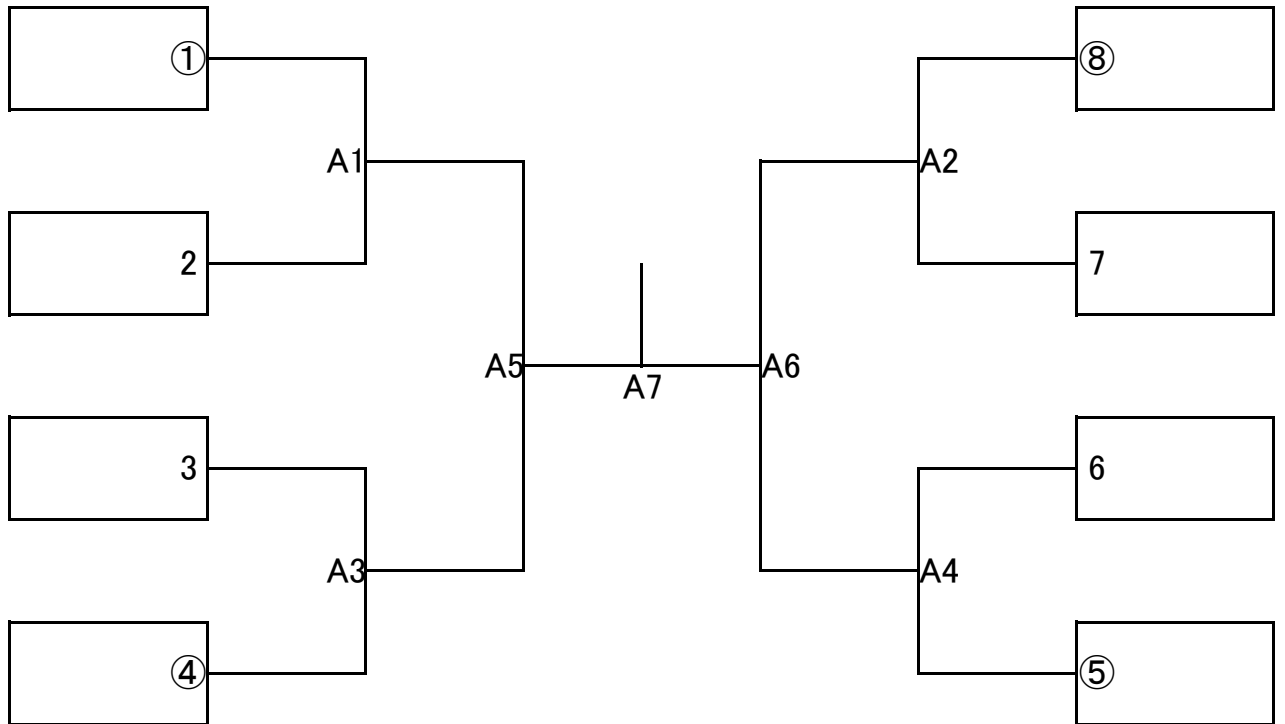

<男子決勝チャレンジトーナメント>

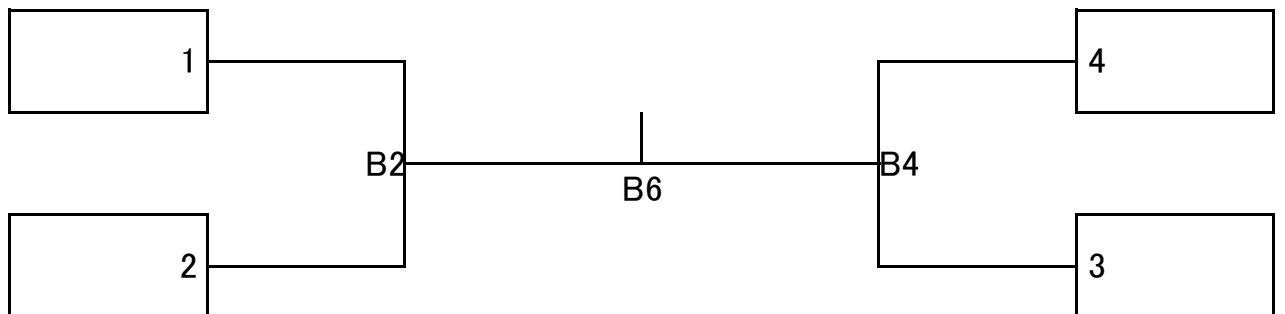

審判について

第1試合は第3試合の両チーム，第2試合以後は敗者の単独で行う。

各チーム主副2名の審判員を用意するが，用意が出来ない時は助け合うものとする。

笛 A:短、B:長、C:短、D:長、E:短、F:長

木本会長杯第6回石川県小学生バレーボール大会

平成30年9月22日

開場 8:00 受付 8:10~8:30 開会式 9:00

<女子予選>

シード: 1.サンライズ, 2.津幡, 3.菊川, 4.川北

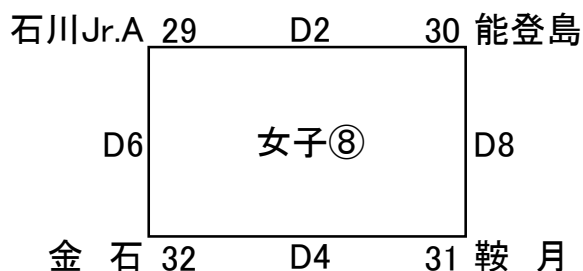
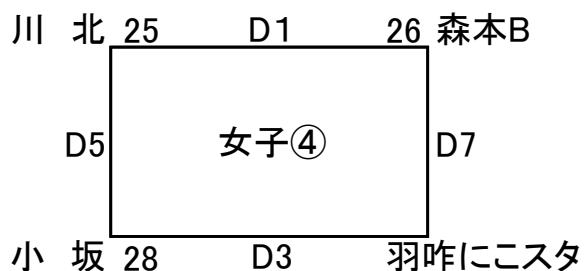
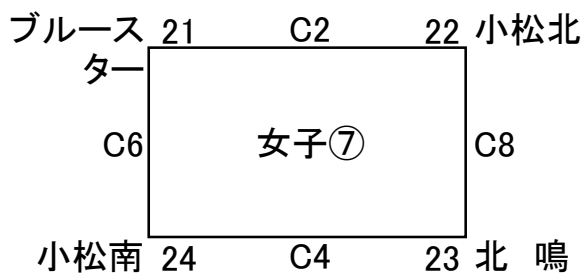
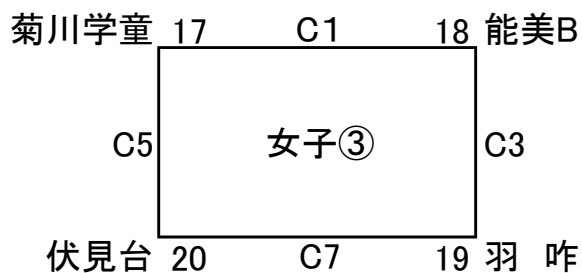
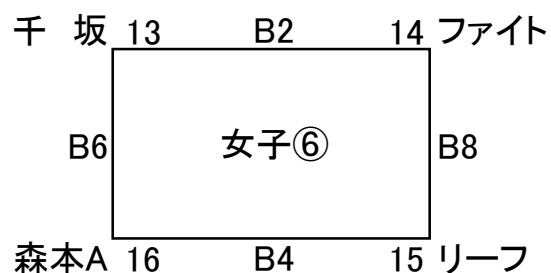
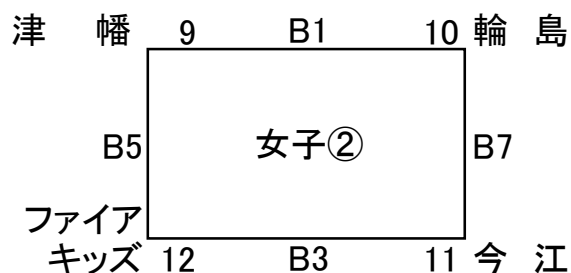
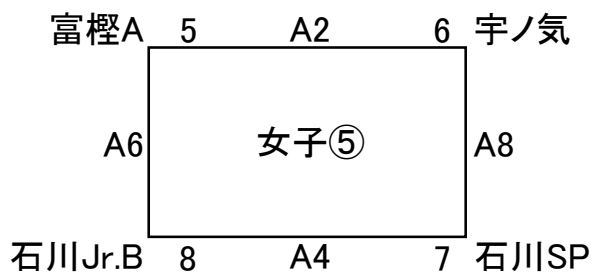
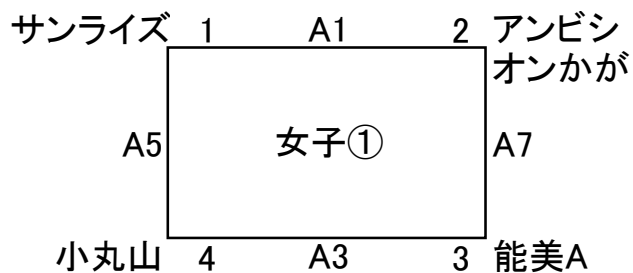

注: 女子は1日目の順位により2日目のトーナメントの各ブロックの位置に入ります。抽選は行いません(2日目それぞれの①から⑧に入る)

木本会長杯第6回石川県小学生バレーボール大会

平成30年9月23日

開場 8:00 受付 8:10~8:30

<女子決勝トーナメント> チャンピオンの部(予選1位)

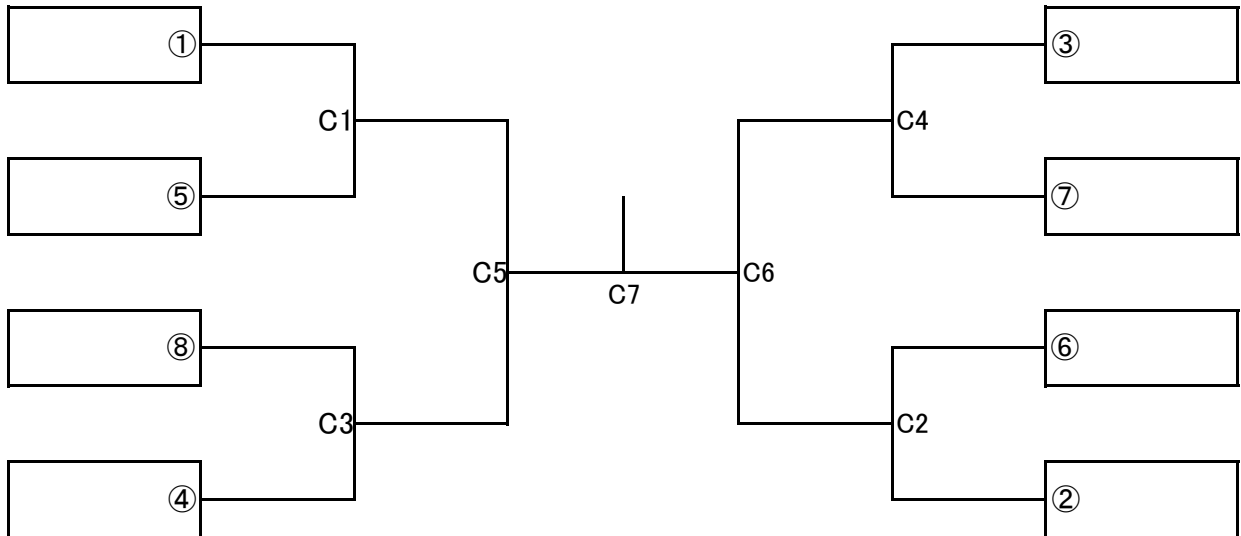

<女子決勝トーナメント> チャレンジのI部(予選2位)

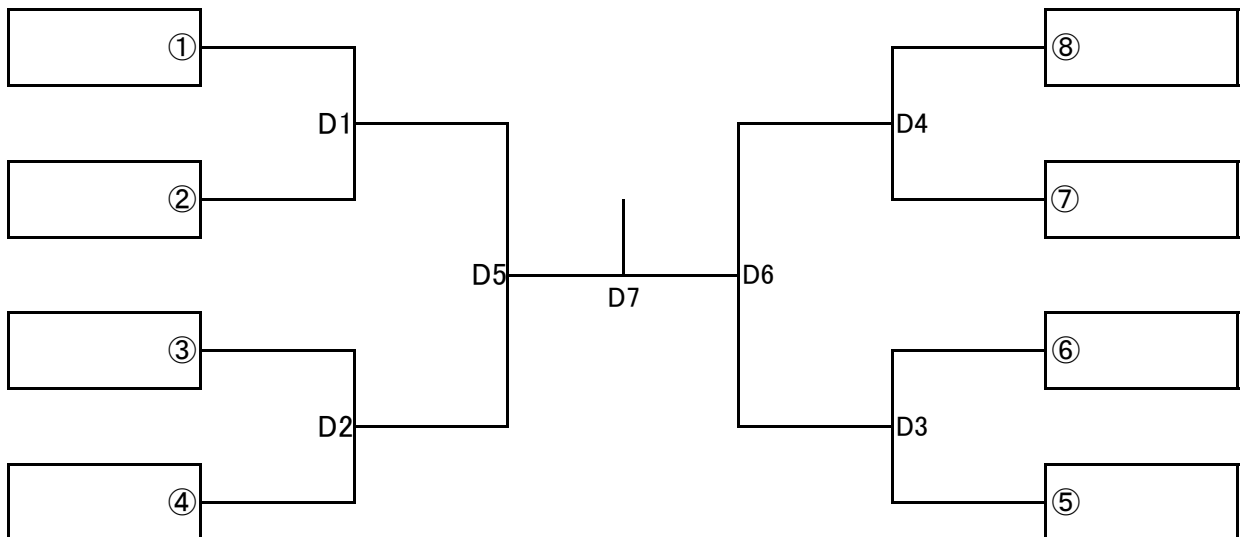

審判について

第1試合は第3試合の両チーム, 第2試合以後は敗者の単独で行う.

各チーム主副2名の審判員を用意するが, 用意が出来ない時は助け合うものとする.

笛 A: 短、B: 長、C: 短、D: 長、E: 短、F: 長

木本会長杯第6回石川県小学生バレーボール大会

平成30年9月23日

開場 8:00 受付 8:10~8:30

<女子決勝トーナメント> チャレンジのⅡ部(予選3位)

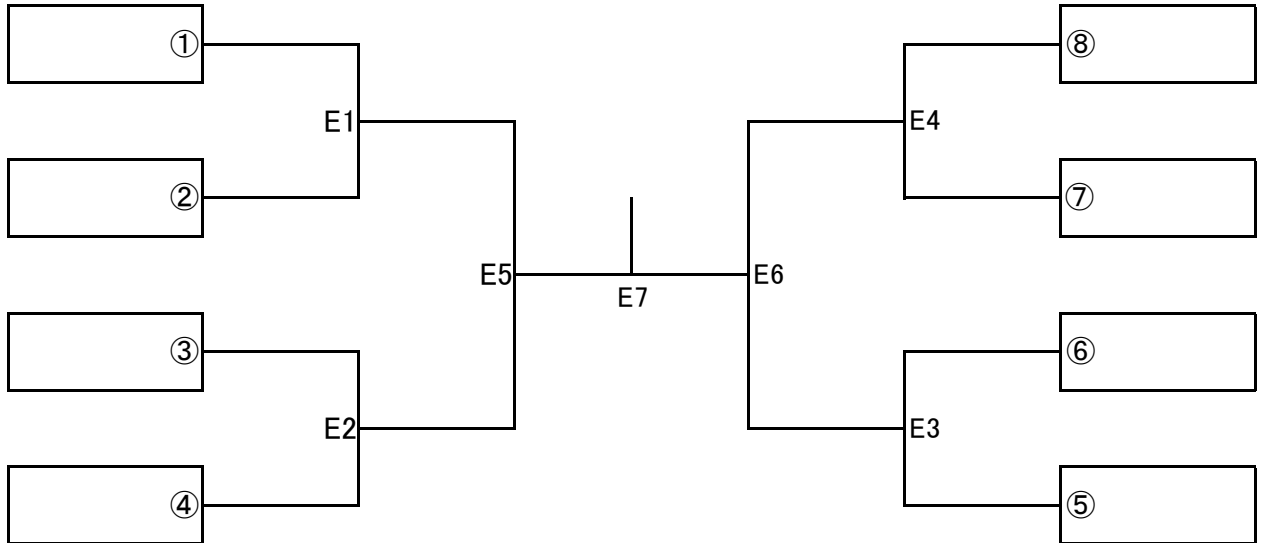

<女子決勝トーナメント> チャレンジのⅢ部(予選4位)

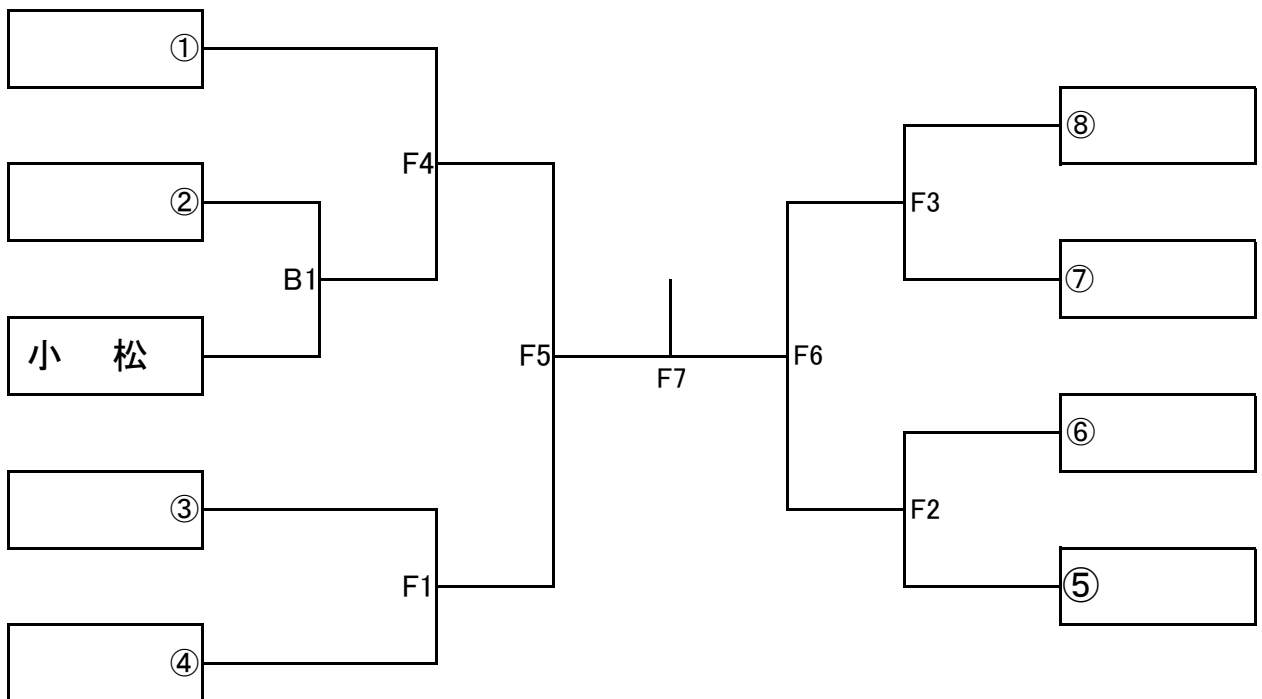

審判について

第1試合は第3試合の両チーム、第2試合以後は敗者の単独で行う。

各チーム主副2名の審判員を用意するが、用意が出来ない時は助け合うものとする。

笛 A:短、B:長、C:短、D:長、E:短、F:長

木本会長杯 第6回石川県小学生バレーボール大会

審判担当表 第1日目(平成30年9月22日(土));いしかわ総合スポーツセンター

会場	コート	試合	第1試合目	第2試合目	第3試合目	第4試合目	第5試合目	第6試合目	第7試合目	第8試合目	審判責任者	審判総括	
いしかわ総合スポーツセンターメイン	女子	対戦	サンライズ 対 アビシオン	富樫A 対 宇ノ気	小丸山 対 能美A	石川ジュニアB 対 石川スポーツ	サンライズ 対 小丸山	富樫A 対 石川ジュニアB	アビシオン 対 能美A	宇ノ気 対 石川スポーツ	寺坂 貴 / 金岡 龍九 / 高崎 裕介	竹田啓二	
		審判	小丸山 能美A	石川ジュニアB 石川スポーツ	サンライズ アビシオン	富樫A 宇ノ気	アビシオン 能美A	宇ノ気 石川スポーツ	サンライズ 小丸山	富樫A 石川ジュニアB			富樫A 石川ジュニアB
	女子	対戦	津幡 対 輪島	千坂 対 ファイト	ファイアーキッズ 対 今江	森本A 対 リーフ	森本A 対 リーフ	津幡 対 輪島	千坂 対 森本A	輪島 対 今江	ファイア 対 リーフ	寺坂 貴 / 金岡 龍九 / 高崎 裕介	竹田啓二
		審判	ファイアーキッズ 今江	千坂 森本A	津幡 輪島	森本A 千坂	森本A 千坂	森本A 千坂	森本A 千坂	森本A 千坂	森本A 千坂		
	女子	対戦	菊川 対 能美B	ブルースター 対 小松北	能美B 対 羽咋	小松南 対 北嶋	小松南 対 北嶋	菊川 対 伏見台	ブルースター 対 小松南	伏見台 対 羽咋	小松北 対 北嶋	寺坂 貴 / 金岡 龍九 / 高崎 裕介	竹田啓二
		審判	羽咋 伏見台	小松南 北嶋	能美B 伏見台	ブルースター 小松北	ブルースター 小松北	能美B 羽咋	ブルースター 小松南	伏見台 羽咋	ブルースター 小松南		
	女子	対戦	川北 対 森本B	石川ジュニアA 対 能登島	小坂 対 羽咋にコスタ	小坂 対 能登島	小坂 対 能登島	川北 対 小坂	石川ジュニアA 対 金石	森本B 対 羽咋にコスタ	能登島 対 鞍月	寺坂 貴 / 金岡 龍九 / 高崎 裕介	竹田啓二
		審判	小坂 羽咋にコスタ	金石 鞍月	小坂 森本B	小坂 能登島	小坂 能登島	川北 羽咋にコスタ	石川ジュニアA 能登島	森本B 羽咋にコスタ	能登島 鞍月		
	男子	対戦	ファイアA 対 小丸山	北嶋 対 石川スポーツ	能美A 対 ファイトB	ファイアA 対 羽咋	ファイアA 対 羽咋	北嶋 対 宇ノ気	能美A 対 白山	羽咋 対 小丸山	宇ノ気 対 石川スポーツ	寺坂 貴 / 金岡 龍九 / 高崎 裕介	竹田啓二
		審判	羽咋	宇ノ気	能美A 白山	ファイアA 小丸山	ファイアA 小丸山	北嶋 石川スポーツ	能美A 白山	羽咋 ファイアA	宇ノ気 北嶋		
	男子/混合	対戦	富樫B 対 金沢城北	鞍月 対 能美B	七尾 対 羽咋にコスタ	七尾 対 羽咋にコスタ	鞍月 対 松任	富樫 対 七尾	松任 対 能美B	金沢城北 対 羽咋にコスタ	白山 対 ファイトB	寺坂 貴 / 金岡 龍九 / 高崎 裕介	竹田啓二
		審判	七尾 羽咋にコスタ	鞍月 松任	七尾 羽咋にコスタ	七尾 羽咋にコスタ	鞍月 能美B	富樫 七尾	松任 能美B	金沢城北 羽咋にコスタ	白山 ファイアB		

木本会長杯 第6回石川県小学生バレーボール大会

審判担当表 第2日目〔平成30年9月23日(日):いしかわ総合スポーツセンター〕

会場	コート	笛	試合	第1試合目	第2試合目	第3試合目	第4試合目	第5試合目	第6試合目	第7試合目	審判責任者
いしかわ総合スポーツセンターメイン	男子	短	対戦	1 対 2	8 対 7	3 対 4	6 対 5	A1勝者 対 A3勝者	A4勝者 対 A2勝者	A5勝者 対 A6勝者	
			審判	A3の2チーム	A 1 敗者	A 2 敗者	A 3 敗者	A 4 敗者	A 5 敗者	A 6 敗者	
いしかわ総合スポーツセンターサブ	男子、女子、混合	長	対戦	小松 対 2	1 対 2	富樫B 対 羽咋にこスタ	4 対 3	七尾 対 金沢城北	C4勝者 対 B4勝者		
			審判	富樫B 羽咋にこスタ	B 1 敗者	七尾 金沢城北	B 3 敗者	富樫B 羽咋にこスタ	B 4 敗者		
いしかわ総合スポーツセンターメイン	女子	短	対戦	1 対 5	8 対 4	6 対 2	3 対 7	C1勝者 対 C3勝者	C2勝者 対 C4勝者	C5勝者 対 C6勝者	
			審判	C3の2チーム	C 1 敗者	C 2 敗者	C 3 敗者	C 4 敗者	C 5 敗者	C 6 敗者	
いしかわ総合スポーツセンターサブ	女子	長	対戦	1 対 2	3 対 4	5 対 6	7 対 8	D1勝者 対 D2勝者	D3勝者 対 D4勝者	D5勝者 対 D6勝者	
			審判	D3の2チーム	D 1 敗者	D 2 敗者	D 3 敗者	D 4 敗者	D 5 敗者	D 6 敗者	
いしかわ総合スポーツセンターメイン	女子	短	対戦	1 対 2	3 対 4	5 対 6	7 対 8	E1勝者 対 E2勝者	E3勝者 対 E4勝者	E5勝者 対 E6勝者	
			審判	E3の2チーム	E 1 敗者	E 2 敗者	E 3 敗者	E 4 敗者	E 5 敗者	E 6 敗者	
いしかわ総合スポーツセンターサブ	女子	長	対戦	3 対 4	6 対 5	8 対 7	1 対 B1勝者	F1勝者 対 F4勝者	F2勝者 対 F3勝者	F5勝者 対 F6勝者	
			審判	F3の2チーム	F 1 敗者	F 2 敗者	F 3 敗者	F 4 敗者	F 5 敗者	F 6 敗者	

審判委員会副委員長