

男子シングルス その1

平成29年度 県西部地区高等学校春季テニス選手権大会 男子シングルス

平成30年 1月27日(土) No.1~96 筑波北部公園 運営:男子B班(下妻一・水海道二・守谷・三和) 4Rまで

1月28日(日) No.97~192 筑波北部公園 運営:男子A班(下館一・八千代) 4Rまで

1月28日(日) No.193~256 茗溪学園テニスコート 運営:(つくば秀英・古河一・下館工) 4Rまで

3月27日(火) 茗溪学園テニスコート 最終Rまで

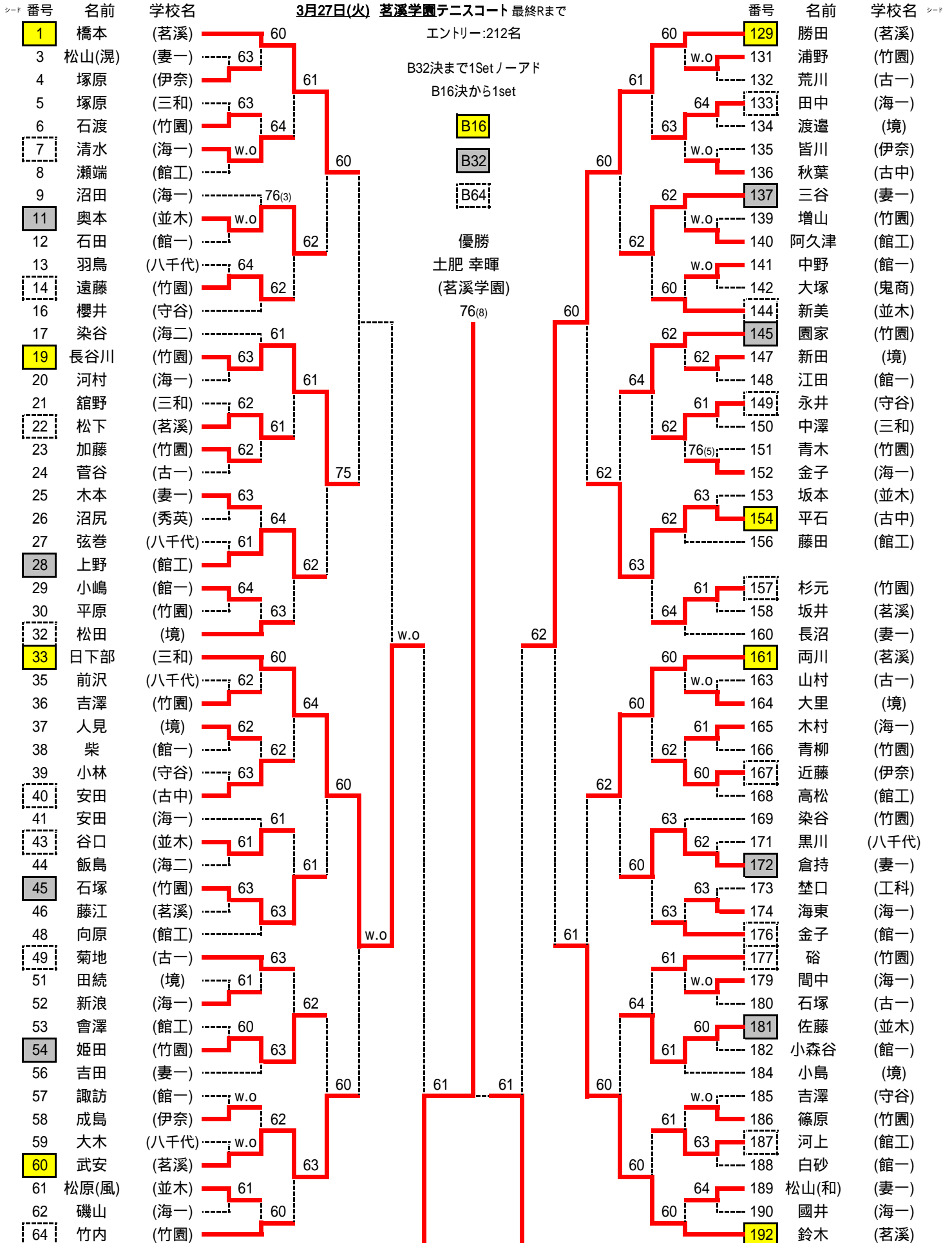

男子シングルス その2

平成29年度 県西部地区高等学校春季テニス選手権大会 男子シングルス

平成30年 1月27日(土) No.1~96 筑波北部公園 運営:男子B班(下妻一・水海道二・守谷・三和) 4Rまで

1月28日(日) No.97~192 筑波北部公園 運営:男子A班(下館一・八千代) 4Rまで

1月28日(日) No.193~256 茗溪学園テニスコート 運営:(つば秀英・古河一・下館工) 4Rまで

3月27日(火) 茗溪学園テニスコート 最終Rまで

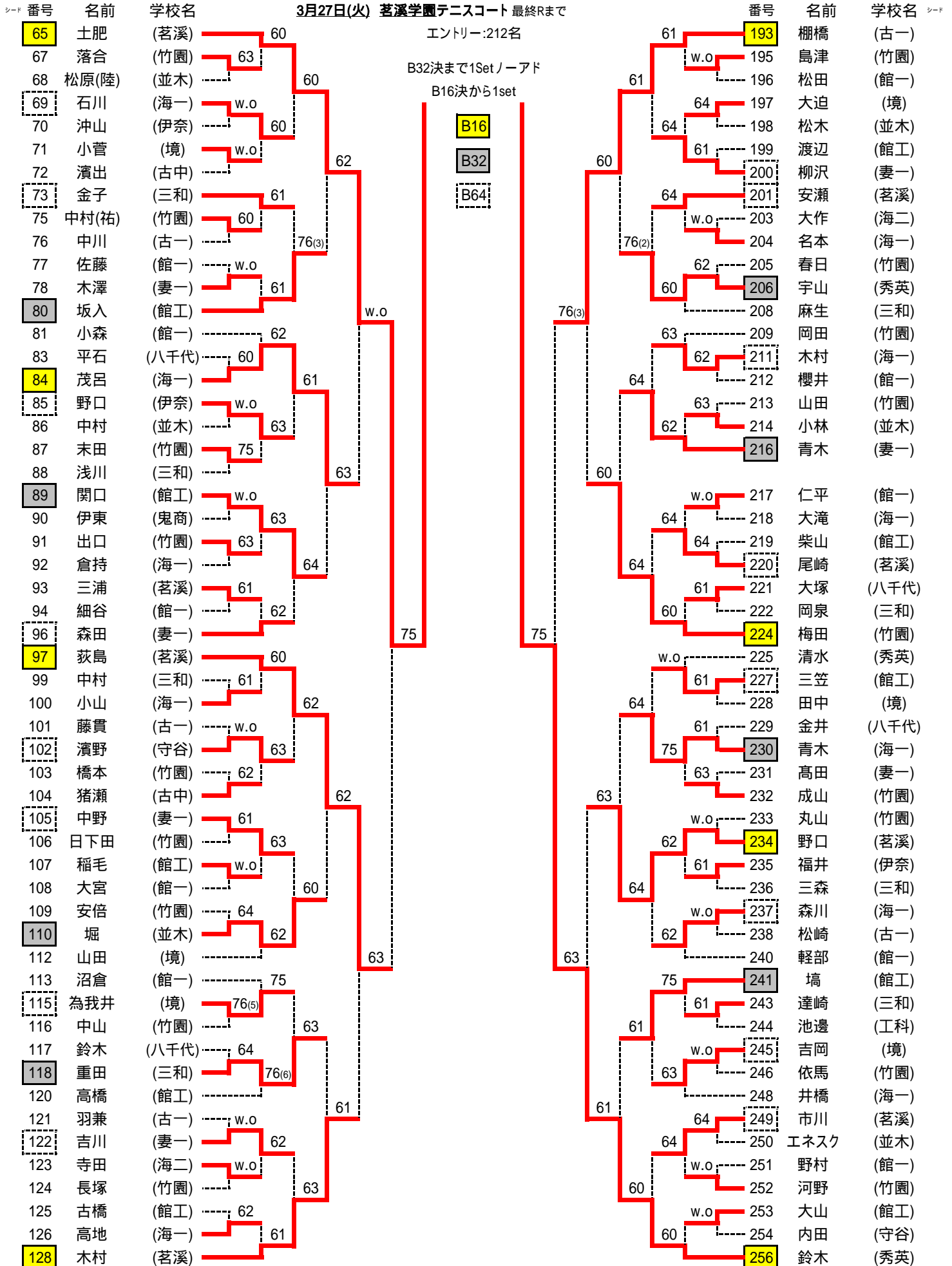

平成29年度 県西地区春季テニス大会 男子シングルス順位戦結果(1Setマッチ)

3位決定戦

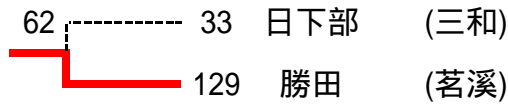

5位決定戦



7位決定戦

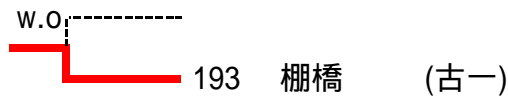

9位決定戦

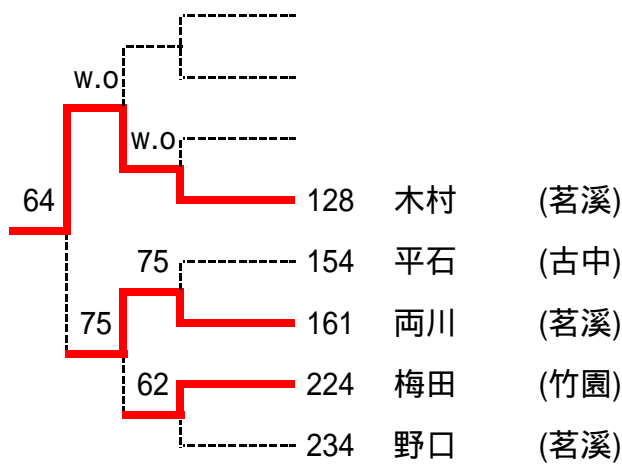

11位決定戦



13位決定戦

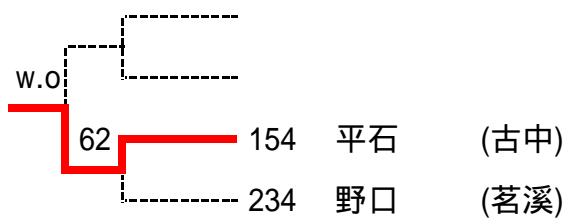

15位決定戦



順位	ドロー番号	氏名	学校名
1	65	土肥	(茗溪)
2	256	鈴木	(秀英)
3	129	勝田	(茗溪)
4	33	日下部	(三和)
5	192	鈴木	(茗溪)
6	97	荻島	(茗溪)
7	193	棚橋	(古一)
8	128	木村	(茗溪)
9	161	両川	(茗溪)
10	224	梅田	(竹園)
11	154	平石	(古中)
12	234	野口	(茗溪)
13			
14			
15			
16			

平成29年度 県西地区高等学校春季テニス選手権大会 女子シングルス

平成30年 1月29日(月) 筑波北部公園 運営:女子A班(伊奈・竹園・水海道一) 4Rまで

シード	番号	名前	学校名	シード	番号	名前	学校名
	1	大山	(伊奈)	62	65	松浦(彩)	(茗溪)
	3	石郷岡	(妻一)	62	67	新井(遥)	(館一)
	4	大野	(竹園)	61	68	牛嶋	(伊奈)
	5	山中	(境)	63	69	平澤	(妻一)
	6	菊山	(茗溪)	62	70	宮坂	(竹園)
	7	吉永	(館一)	63	71	新井	(境)
	9	小野里(依)	(境)	62	72	神達	(海一)
	11	阿久井	(館二)	63	73	瀬古澤	(並木)
	12	富山	(妻一)	62	75	築	(妻一)
	13	野呂瀬	(館一)	64	76	田中	(竹園)
	14	安藤	(並木)	63	77	久保田	(館一)
	16	藤澤	(竹園)	62	78	板垣	(境)
	17	鈴木	(海一)	60	80	市村	(茗溪)
	19	菊池	(館一)	61	81	小櫃	(茗溪)
	20	宮本	(竹園)	62	83	秋森	(伊奈)
	21	逆井	(伊奈)	64	84	國府田	(竹園)
	22	北野	(古中)	64	85	新井(な)	(館一)
	24	小野里(尋)	(境)	75	86	山田	(三和)
	25	杉山	(館一)	64	88	高橋	(海一)
	27	影山	(茗溪)	62	89	石塚	(古中)
	28	松井	(並木)	63	91	土佐	(竹園)
	29	野手	(妻一)	w.o	92	片山	(海一)
	30	鈴木	(守谷)	60	93	小久保	(館二)
	32	米田	(海一)	60	94	谷口	(妻一)
	33	松浦(麻)	(茗溪)	60	96	塚原(世)	(並木)
	35	鶴見	(境)	61	97	萩原	(竹園)
	36	高野	(海一)	60	99	山口	(伊奈)
	37	浅野	(竹園)	62	100	倉持(成)	(古中)
	38	中山	(並木)	75	101	中島	(館一)
	40	稲葉	(伊奈)	60	102	荒井	(境)
	41	中間	(竹園)	63	104	川村	(妻一)
	43	内田	(館一)	63	105	須賀	(守谷)
	44	野田	(並木)	61	107	小河原	(妻一)
	45	小笠原	(茗溪)	60	108	関谷	(境)
	46	倉持(陽)	(古中)	63	109	菅野	(並木)
	48	高島	(妻一)	64	110	森山	(海一)
	49	生井	(三和)	63	112	鴻巣	(茗溪)
	51	白井	(境)	62	113	松元	(並木)
	52	塚原(帆)	(並木)	61	115	萩谷	(茗溪)
	53	糸賀	(妻一)	64	116	石山	(竹園)
	54	藤田	(海一)	60	117	野口	(海二)
	56	渡邊	(竹園)	60	118	寺田	(伊奈)
	57	平石	(館一)	62	120	石塚	(海一)
	58	鈴木	(妻一)	60	122	大島	(並木)
	59	濱田	(伊奈)	64	123	菅間	(館一)
	60	田中	(茗溪)	75	124	江田	(館二)
	61	宝川	(竹園)	w.o	125	古橋	(妻一)
	62	岡野	(海一)	60	126	横張	(境)
	64	細谷	(館二)	60	128	大木	(竹園)

エントリー:98名  
すべて1Setノアド

B16  
B32

優勝  
塚原 帆乃香  
(並木中等)

64 60

平成29年度 県西地区春季テニス大会 女子シングルス順位戦結果(1Setノード)

3位決定戦

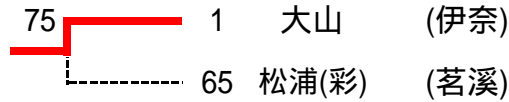

5位決定戦

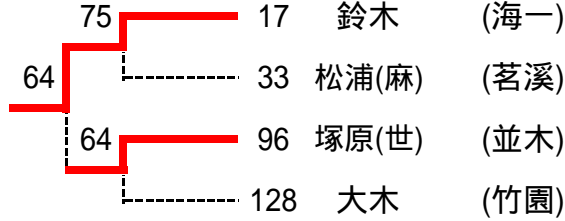

7位決定戦

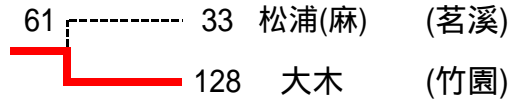

9位決定戦

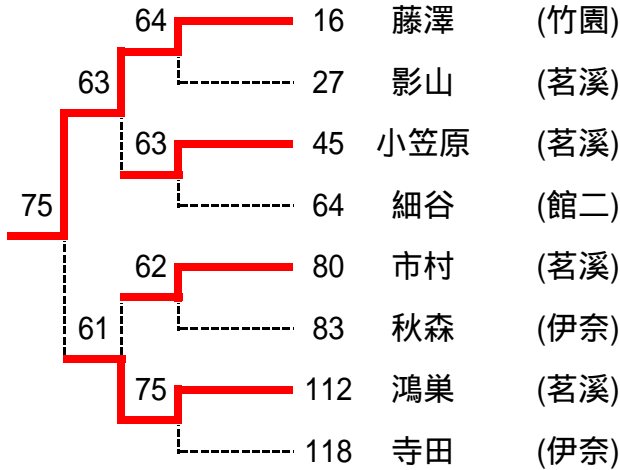

11位決定戦

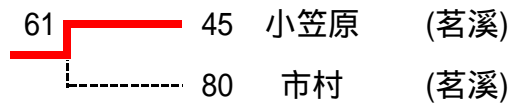

13位決定戦



15位決定戦



順位	ドロー番号	氏名	学校名
1	52	塚原(帆)	(並木)
2	97	萩原	(竹園)
3	1	大山	(伊奈)
4	65	松浦(彩)	(茗溪)
5	17	鈴木	(海一)
6	96	塚原(世)	(並木)
7	128	大木	(竹園)
8	33	松浦(麻)	(茗溪)
9	16	藤澤	(竹園)
10	112	鴻巣	(茗溪)
11	45	小笠原	(茗溪)
12	80	市村	(茗溪)
13	64	細谷	(館二)
14	118	寺田	(伊奈)
15	83	秋森	(伊奈)
16	27	影山	(茗溪)